

LÜDECKE

PNEUMATIK



**Opti
Flow**
by **LÜDECKE**

OTH Technik für Sandstrahlen
und Trockeneisstrahlen
Bristle Blaster Technologie

Oberflächen Technik Holdener AG • 8843 Oberiberg
info@oth.ch • www.oth.ch • Telefon + 41 55 414 34 34

Inhalt Pneumatik

18 – 109

Allgemeine Information 20 - 21, 64

Schnellverschlusskupplungen mit Standard-Steckprofilen

Allgemeine Information	22
Allgemeine Information Quality-Line	24
Micro-Schnellverschlusskupplungen Serie ESMC DN 2,7	26
Mini-Schnellverschlusskupplungen Serie ESM DN 5	28
Mini-Schnellverschlusskupplungen Serie ESMLA DN 5	33
Standard-Schnellverschlusskupplungen Serie ES DN 7,2	34
Allgemeine Information OptiFlow-Line	42
Industrie-Universal-Schnellverschlusskupplungen Serie ESI DN 7,8	44
Industrie-Schnellverschlusskupplungen Serie ESIG DN 10	46
Schnellverschluss-Volumenkupplungen Serie ESG DN 19	48
Allgemeine Information SafeConnect-Line	50
Sicherheits-Entlüftungskupplungen Serie ESIS DN 7,8	56
Sicherheits-Entlüftungskupplungen Serie ESPN DN 7,4	58
Schnellverschlusskupplungen Serie ES DN 7,2 und Serie ESI DN 7,8	59
Sicherheits-Atemschutzkupplungen Serie ES11A DN 7,4	60
Sicherheits-Atemschutzkupplungen Serie ES12A DN 7,4	61
Mini-Schnellverschlusskupplungen Serie ESMK DN 5	62

Schnellverschlusskupplungen mit internationalen/ weiteren Steckprofilen

Allgemeine Information	66
Industrie-Schnellverschlusskupplungen Serie ESBI DN 5	69
Schnellverschlusskupplungen US Industriennorm Serie ESA DN 5,5	70
Industrie-Schnellverschlusskupplungen Serie ESAI DN 5,5	72
Schnellverschlusskupplungen ARO/ ORION Serie ESO DN 5,5	73
Schnellverschlusskupplungen ARO/ ORION Serie ESOI DN 5,5	74
Industrie-Schnellverschlusskupplungen ARO/ ORION Serie ESOIG DN 9	75
Druckluft-Schnellverschlusskupplungen Serie FKO DN 5	76
Schnellverschlusskupplungen Nitto Serie ESK DN 7,5	78
Industrie-Schnellverschlusskupplungen Serie ESAC DN 8	80
Industrie-Schnellverschlusskupplungen Serie ESACG DN 10	81
Druckluft-Schnellverschlusskupplungen Serie F1K DN 8	82

Abblaspistolen und -hähne

Allgemeine Information	84
Dosierbare Druckluft-Abblaspistolen aus Aluminium	92
Multifunktionsdüse für Typ APN/ APND	92
Druckluft-Abblaspistolen aus Aluminium	93
Druckluft-Abblashähne aus Aluminium bzw. Messing	94
Multifunktionsdüse und Ersatzteile für Typ AHL/ AHM	95
Druckluft-Abblashähne – Großdimensionierte Ausführung aus Aluminium	95
Druckluft-Abblaspistolen aus Kunststoff	96

Pneumatikverschraubungen und -armaturen

Allgemeine Information	84
Pneumatik 1/3 Verschraubungen	97
Pneumatik 2/3 Verschraubungen	98
Pneumatikarmaturen aus Messing blank – robust	99
Pneumatikarmaturen aus Messing vernickelt	101
Kugelhähne / Schlauchklemmen / Presshülsen	105

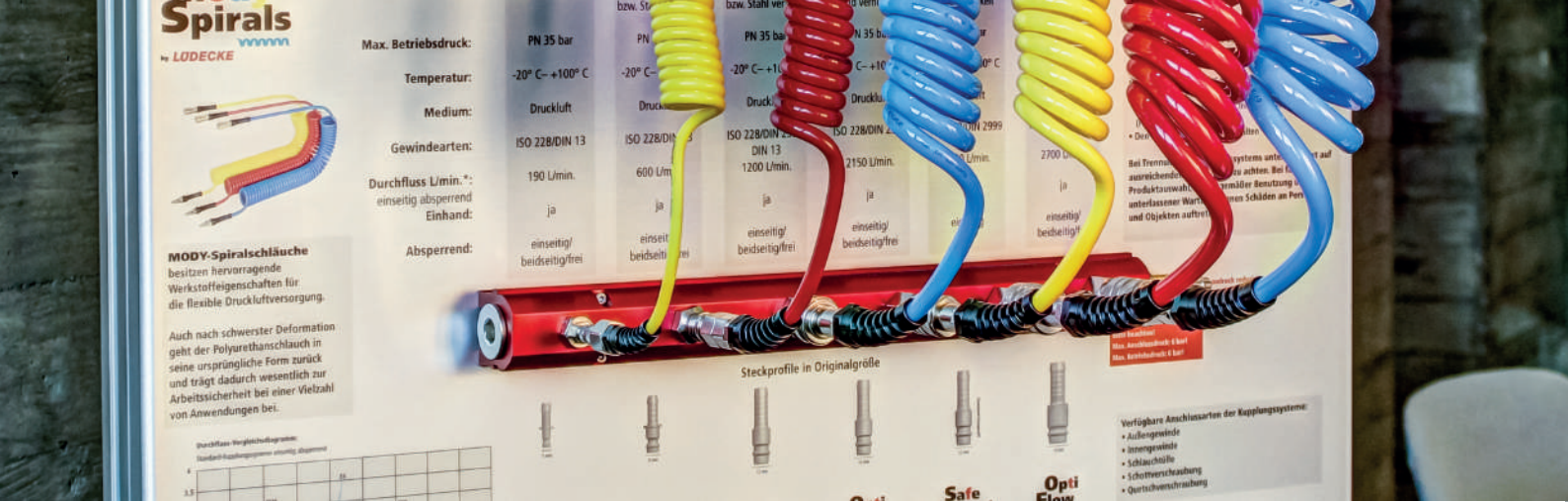

Ein hochwertiges Programm zur Druckluftversorgung

Schnellverschlusskupplungen mit Standard-Steckprofilen



Aufgrund des hohen Automatisierungsgrades moderner Produktionsstätten kommt der Druckluft im Industriebetrieb als Energieträger ein überaus hoher Stellenwert zu. Eine problemlose und effiziente Druckluftversorgung stellt hier die Voraussetzung für jeden funktionierenden Betrieb dar.

Eine optimale Lösung bieten die Original **LUDECKE** Schnellverschluss-Kupplungssysteme für Druckluftanwendungen. Sie gewährleisten eine schnelle, leicht bedienbare sowie sichere Verbindung und Trennung von Werkzeugen und Schläuchen bei absoluter Dichtheit.

Um Ihnen eine möglichst große Flexibilität zu gewährleisten, umfasst das **LUDECKE** Pneumatikprogramm Schnellverschluss-Kupplungssysteme mit Standard- und internationalen/ weiteren Steckprofilen. In diesem umfassenden Sortiment an Kupplungen und Stecknippeln finden Sie garantiert die richtige Lösung für jeden Einsatz.

Kuppeln in Sekundenschnelle!



Einhandbedienung: Zur Verbindung einfach den Stecknippel in die Kupplung eindrücken.

Das Entkuppeln erfolgt durch Zurückschieben der Kupplungshülse (mit automatischem Schließmechanismus bei absperrenden Kupplungen).



Jeder Anwendungsbereich sieht sich mit verschiedenen Herausforderungen konfrontiert und setzt je nach Anforderung unterschiedliche Prioritäten. Um allen Applikationen gerecht zu werden, bietet **LUDECKE** drei verschiedene Serien von Schnellverschluss-Kupplungssystemen mit Standard-Steckprofilen an.

Quality-Line

Schnellverschluss-Kupplungssysteme



OptiFlow-Line

Durchfluss optimierte Schnellverschluss-Kupplungssysteme



SafeConnect-Line

Schnellverschluss-Kupplungssysteme mit automatischer Entlüftungs- und/oder Entriegelungssicherung sowie Steck- und Farbkodierung



Erfahren Sie mehr zu den Serien Quality-Line, OptiFlow-Line und SafeConnect-Line auf den Seiten 24 bis 65.

Schnellverschlusskupplungen mit internationalen Steckprofilen



International sind verschiedene Stecksysteme etabliert. Um den gängigen Stecksystemen gerecht zu werden und eine möglichst große Kompatibilität zu gewährleisten beinhaltet das **LUDECKE** - Produktportfolio die weltweit gängigsten Profiltypen.

Eine umfassende Übersicht zu den internationalen / weiteren Steckprofilen finden Sie auf den Seiten 66 bis 83.

Schnellverschluss-Kupplungssysteme aus Messing / Stahl mit Standard-Steckprofilen

Marktübliche Systeme für Pneumatik-Anwendungen

Die Kupplungssysteme mit Standard-Steckprofilen sind je nach benötigtem Durchflussvolumen von DN 2,7 bis DN 19 verfügbar. Zudem sind die Systeme in der Standardausführung einseitig absperrend, jedoch größtenteils auch beidseitig absperrend oder mit freiem Durchgang erhältlich.

Nachfolgend finden Sie alle wichtigen Informationen zu Materialien, Druck, Temperatur, Gewindearten und Durchflusswerte der **Quality-**, **OptiFlow-** sowie **SafeConnect-Line**.

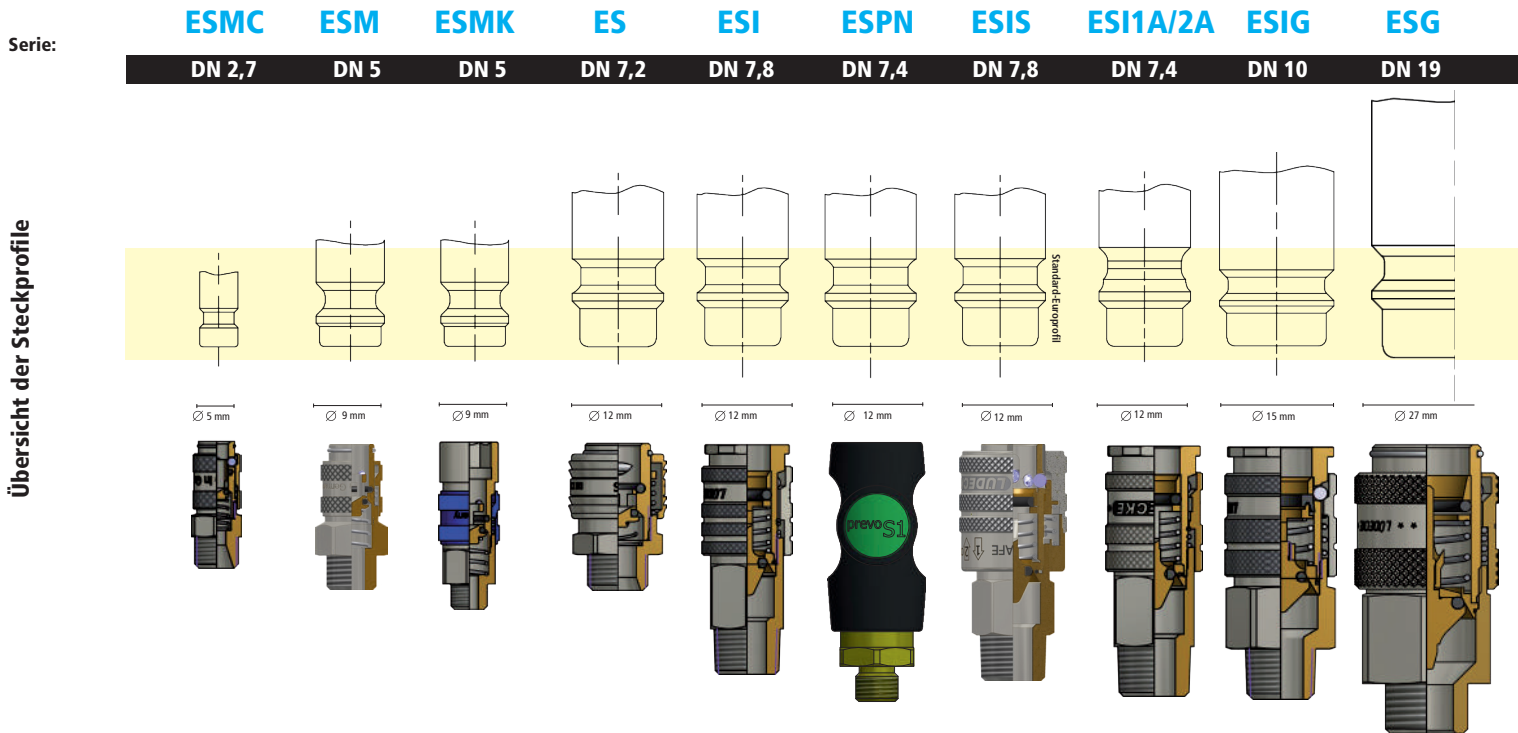

Werkstoffe:

Anschlussstücke, Entriegelungshülse, Ventilkörper, Ventil:	MS 58 vernickelt	MS 58 Messing blank bzw. vernickelt	MS 58 Entriegelungshülse Aluminium eloxiert	MS 58 Messing blank bzw. vernickelt	MS 58 vernickelt Entr.-Hülse Stahl gehärtet, vernickelt	Faserverbundwerkstoff (Gehäuse), Stahl verzinkt (Anschlüsse)	MS 58 vernickelt Entr.-Hülse Stahl gehärtet, vernickelt	MS 58 vernickelt	MS 58 vernickelt Entr.-Hülse Stahl gehärtet, vernickelt	MS 58 Messing blank bzw. vernickelt
Federn, Sprengring, Kugeln:	Edelstahl 1.4310 Edelstahl 1.3541	Edelstahl 1.4310 Edelstahl 1.3541	Edelstahl 1.4310 Edelstahl 1.3541	Edelstahl 1.4310 —	Edelstahl 1.4310 Edelstahl 1.4034	Edelstahl Edelstahl	Edelstahl 1.4310 Edelstahl 1.4034	Edelstahl 1.4310 Edelstahl 1.4034	Edelstahl 1.4310 Edelstahl 1.4034	Edelstahl 1.4310 Edelstahl 1.4034
Stifte:	—	—	—	Edelstahl 1.4305	—	—	—	—	—	—
Dichtungen:	NBR	NBR	NBR	NBR	NBR	NBR	NBR	NBR	NBR	NBR
Sonderdichtungen für andere Medien auf Anfrage:	EPDM, FKM, FFKM	EPDM, FKM, FFKM	EPDM, FKM, FFKM	EPDM, FKM, FFKM	EPDM, FKM, FFKM	—	EPDM, FKM, FFKM	EPDM, FKM, FFKM	EPDM, FKM	EPDM, FKM, FFKM
Stecknippel:	Messing MS 58 vernickelt	MS 58 blank/vern. bzw. Stahl verzinkt	MS 58 blank/vern. mit eloxiertem Aluminiumring PN 35 bar	MS 58 blank/vern. bzw. Stahl verzinkt	Stahl gehärtet und vernickelt	Stahl gehärtet und vernickelt	Stahl gehärtet und vernickelt	Messing MS 58 vernickelt	Stahl gehärtet und vernickelt	Messing MS 58 vernickelt
Max. Betriebsdruck:	PN 35 bar	PN 35 bar	PN 35 bar	PN 35 bar	PN 35 bar	PN 12 bar	PN 12 bar	PN 35 bar	PN 35 bar	PN 35 bar
Temperatur:	-20° C – +100° C	-20° C – +100° C	-20° C – +100° C	-20° C – +100° C	-20° C – +100° C	-15° C – +70° C	-20° C – +100° C	-20° C – +100° C	-20° C – +100° C	-20° C – +100° C
Gewindearten:	ISO 228/DIN 13	ISO 228/DIN 13	ISO 228	ISO 228/DIN 2999/ DIN 13	ISO 228/DIN 2999	ISO 228	ISO 228/DIN 2999	ISO 228/DIN 2999	ISO 228/DIN 2999	ISO 228
Durchfluss bei 6 bar [ü] und 0,5 bar Druckabfall einseitig absperrend:	165 l/min	510 l/min	430 l/min	1000 l/min	2000 l/min	1650 l/min	1700 l/min	1800 l/min	2150 l/min	8000 l/min
Absperrend:	einseitig/ beidseitig/frei	einseitig/ beidseitig/frei/ leakagearm	einseitig	einseitig/beidseitig/ frei	einseitig/ beidseitig/frei	einseitig	einseitig	einseitig	einseitig/ beidseitig/frei	einseitig/ beidseitig

Ventil-Konstruktionen

Für jeden Einsatzbereich die optimale Lösung

Die Schnellverschlusskupplungen mit Standard-Steckprofilen bieten drei Ventil-Konstruktionen

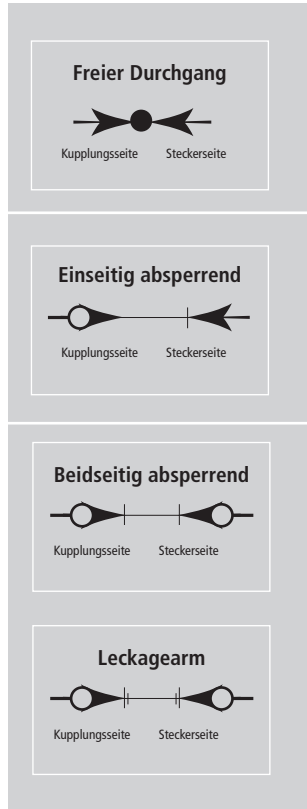

Kupplungssysteme mit freiem Durchgang verfügen über kein Absperrventil - weder in der Kupplung, noch im Stecker. Dadurch erreichen sie eine maximale Durchflussleistung. Zudem kann das Problem möglicher Verwirbelungen durch die Verwendung

eines freien Durchgangs verringert werden. Bei Trennung der Verbindung erfolgt jedoch ein Medienaustritt aus der Kupplungs- und Steckerseite.

Einseitig absperrende Kupplungssysteme kennzeichnen sich durch einen Stecknippel mit freiem Durchgang und einer Kupplung mit Absperrventil, welche unmittelbar nach der Trennung vom

Stecknippel absperrt. Somit wird der Medienaustritt aus der mit der Kupplung verbundenen Leitung wirksam unterbunden. Ein Medienaustritt aus der Steckerleitung ist allerdings möglich.

Bei diesen Kupplungssystemen verfügen Kupplung und Stecker über ein Absperrventil. Nach der Trennung von Kupplung und Stecknippel wird in beiden Komponenten der Durchfluss

durch das Absperrventil sofort unterbunden. Das Medium bleibt in diesem Fall bei Kupplung und Stecknippel im Schlauch. Des Weiteren wird der Druck nicht abgebaut sondern konstant gehalten.

Bei der Verwendung eines absperrenden Standardsteckers sorgt die Ventiltechnik dieser Kupplungstypen dafür, dass beim Trennen der Verbindung nur ein minimaler Film des Mediums aus

der Kupplung bzw. aus dem Stecker austreten kann (keine Tropfenbildung). Ebenso wird verhindert, dass Luft während des Ein- bzw. Auskuppelns in der Leitung eingeschlossen wird.

Durchfluss-Vergleichsdiagramm

Um die Durchflussmengen unserer verschiedenen Kupplungssysteme darzustellen und vergleichen zu können, haben wir die Kennlinien im nachfolgenden Diagramm zusammengefasst.

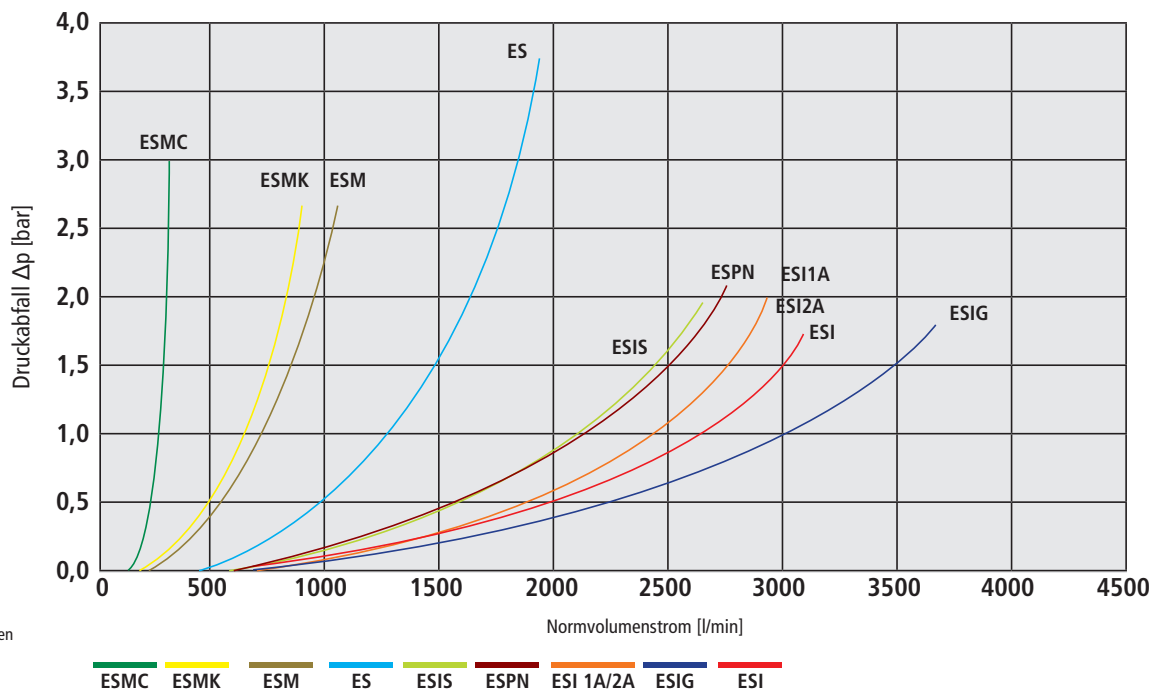

*Durchfluss-Messungen gemessen an der OTH Amberg-Weiden Labor für Strömungsmaschinen Vordruck 6 bar [ü]



Quality-Line

Kupplungssysteme für Druckluftanwendungen



LUDECKE bietet mit der **Quality-Line** Kupplungsserien, die sich dank ihrer unterschiedlichen Größen jeder Applikation anpassen. Es handelt sich auch hier um ein äußerst hochwertiges Programm - besonders einfach, schnell und sicher in der Anwendung.

3 Nennweiten:



Von der Standard-Schnellverschlusskupplung bis hin zur Micro-Schnellverschlusskupplung: uneingeschränkte Flexibilität mit der **LUDECKE Quality-Line**

Micro-Schnellverschlusskupplungen	Mini-Schnellverschlusskupplungen	Standard-Schnellverschlusskupplungen
Serie: ESMC DN 2,7	Serie: ESM DN 5	Serie: ES DN 7,2

Micro-Schnellverschlusskupplungen Serie ESMC DN 2,7

Bei diesen Schnellverschlusskupplungen handelt es sich um die Serie mit den kleinsten verfügbaren Baumaßen. Die äußerst geringen Abmessungen machen den Einsatz unter engsten Platzverhältnissen perfekt möglich.

- Optimaler Durchfluss
- Hochwertige Einhand-Schnellverschlusskupplungen in Messing MS 58 vernickelt
- Kupplungen auf Anfrage auch mit rot oder blau eloxierter Aluminium-Hülse oder mit freiem Durchgang erhältlich
- Zahlreiche Einsatzgebiete in der Pneumatik, Mess-, Regel- und Steuerungstechnik
- Einseitig absperrend sowie als beidseitig absperrend zur Vermeidung des Austritts vom Medium beim Entkuppeln erhältlich

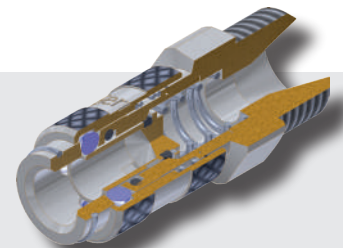



Mini-Schnellverschlusskupplungen Serie ESM DN 5

Die Mini-Schnellverschlusskupplungen weisen kleine Baumaße auf und eignen sich vor allem für den Einsatz unter beengten Platzverhältnissen bei guten Durchflussleistungen.

- Miniatur-Einhand-Schnellverschlusskupplungen in Messing MS 58 blank oder vernickelt
- Kupplungen auf Anfrage auch mit farbig eloxierter Aluminium-Hülse oder mit freiem Durchgang erhältlich
- Zahlreiche Einsatzgebiete in der Pneumatik, Druckluftversorgung, Steuer-, Mess- und Regeltechnik
- Einseitig absperrend sowie als beidseitig absperrend zur Vermeidung des Austritts vom Medium beim Entkuppeln erhältlich
- Auch als leakagearme Version verfügbar

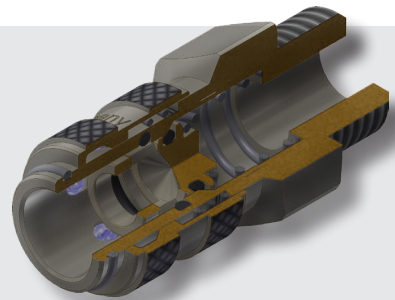

Standard-Schnellverschlusskupplungen Serie ES DN 7,2 – Das Original: sicher, effizient, robust, bewährt!

Die Serie ES DN 7,2 ist eine Einhand-Schnellverschlusskupplung aus Messing MS 58 (blank oder vernickelt). Die Serie ist als einseitig absperrend, mit beidseitig freiem Durchgang für optimalen Durchfluss sowie als beidseitig absperrend zur Vermeidung des Austritts vom Medium beim Entkuppeln erhältlich.

- Geringe Kuppelkraft
- Geschlossene Hülsenform gegen Verschmutzung der Kupplungsmechanik
- Tüllenkontur für sicheren Schlauchsitz und leichte Montage
- Zur Druckluftversorgung in Industrie, Handwerk, Hobby sowie auch für Wasser und andere Medien

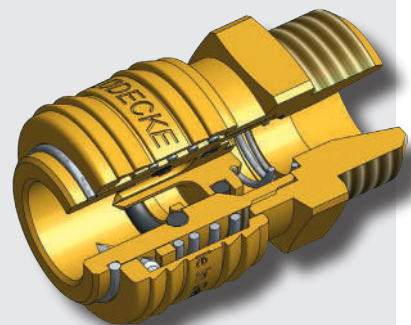

Funktionsweise der **Quality-Line**

Die Schnellverschlusskupplungen der **Quality-Line** funktionieren alle nach dem gleichen - für Einhandschnellverschlusskupplungen typischen - Kupplungsprinzip.



Einhandbedienung: Zur Verbindung einfach den Stecknippel in die Kupplung eindrücken.

Das Lösen erfolgt durch Entriegelung der Kupplungshülse (mit automatischem Schließmechanismus bei absperrender Kupplung).

Micro-Schnellverschlusskupplungen

einseitig absperrend **Serie ESMC**

DN 2,7



- Hochwertige Einhand-Schnellverschlusskupplungen mit kleinsten Baumaßen in Messing MS 58 vernickelt
- Kupplungen auf Anfrage auch mit rot oder blau eloxierter Aluminium-Hülse oder mit freiem Durchgang erhältlich
- **Zahlreiche Einsatzgebiete in der Pneumatik, Mess-, Regel- und Steuerungstechnik**

Werkstoffe

- Anschlussstücke, Entriegelungshülse, Ventilkörper, Ventil: MS 58 vernickelt
- Federn, Sprengring: Edelstahl 1.4310; Kugeln: Edelstahl 1.3541
- Dichtungen: Perbunan
- Stecknippel: MS 58 vernickelt

Max. Betriebsdruck	Temperatur	Gewinde	DN	Durchfluss max.	Einhand	Absperrend	Medium	Gebiet	☰
PN 35 bar	-20°C – +100°C	ISO 228 / DIN 13	2,7	165 l/min	ja	Einseitig	Luft u.a.	Europa	10

Kupplungen mit Außengewinde

Gewinde	⊘SW	l	d	Gew.länge	St.gew. g	Art.Nr.
M 5	9	26	10	5	9	ESMC 5 A
G 1/8"	11	28	10	7	12	ESMC 18 A

Kupplungen mit Innengewinde

Gewinde	⊘SW	l	d	Gew.länge	St.gew. g	Art.Nr.
M 5	9	26	10	5	10	ESMC 5 I
G 1/8"	12	28	10	7	14	ESMC 18 I

Kupplungen mit Schlauchtülle

SLW	l	d	Tüllenlänge	St.gew. g	Art.Nr.
3 mm	35	10	13	9	ESMC 3 T
4 mm	35	10	13	10	ESMC 4 T
5 mm	35	10	13	10	ESMC 5 T

Schlaucheinbindung mit Schlauchklemmen Typ ZOS (☉ Katalogseite 106) oder Typ HS (☉ Katalogseite 107)

Kupplungen mit Schlauch-Quetschverschraubung

für Schlauch	⊘SW	l	d	St.gew. g	Art.Nr.
3 x 4 mm	9	33	10	15	ESMC 34 TQ
3 x 5 mm	9	33	10	15	ESMC 3 TQ
4 x 6 mm	9	32	10	15	ESMC 4 TQ

Kupplungen mit Schlauch-Quetschverschraubung und Schottverschraubung

für Schlauch	⊘SW1	⊘SW2	l	d	Gewinde	Gew.länge	St.gew. g	Art.Nr.
3 x 4 mm	12	11	45	10	M 7 x 0,5	17 mm	26	ESMC 34 TQSV
3 x 5 mm	12	11	45	10	M 7 x 0,5	17 mm	26	ESMC 35 TQSV
4 x 6 mm	12	12	45	10	M 8 x 0,5	17 mm	26	ESMC 4 TQSV

Kupplungen mit Schlauchtülle und Schottverschraubung

SLW	⊘SW1	⊘SW2	l	d	Gewinde	Gew.länge	St.gew. g	Art.Nr.
3 mm	12	11	51	10	M 7 x 0,5	17 mm	24	ESMC 3 TSV
4 mm	12	11	51	10	M 7 x 0,5	17 mm	24	ESMC 4 TSV
5 mm	12	12	51	10	M 8 x 0,5	17 mm	24	ESMC 5 TSV

Kupplungssystem ESMC auch beidseitig absperrend lieferbar.

Bei Bestellung einfach an Art.Nr. den Anhang -AB anfügen, z.B. ESMC 5 IAB oder ESMC 18 NAAB.

Aufpreis für Kupplungen

Aufpreis für Stecknippel

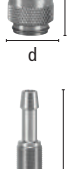

SW2
SW1

SW2
SW1

Micro-Schnellverschlusskupplungen

Serie ESMC einseitig absperrend

DN2,7

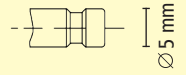

Steckprofil in Originalgröße

Stecknippel mit Außengewinde

Gewinde	⊘SW	l	Gew.länge	Nippellänge	St.gew. g	Art.Nr.
M 5	7	18	5	10	3	ESMC 5 NA
G 1/8"	11	20	7	10	6	ESMC 18 NA

Stecknippel mit Innengewinde

Gewinde	⊘SW	l	Gew.länge	Nippellänge	St.gew. g	Art.Nr.
M 5	7	17	5	10	3	ESMC 5 NI
G 1/8"	12	19	7	10	6	ESMC 18 NI

Stecknippel mit Schlauchtülle

SLW	l	d	Tüllenlänge	Nippellänge	St.gew. g	Art.Nr.
3 mm	24	7	13	10	2	ESMC 3 S
4 mm	24	7	13	10	3	ESMC 4 S
5 mm	24	9	13	10	3	ESMC 5 S

Schlaucheinbindung mit Schlauchklemmen Typ ZOS (☉ Katalogseite 106) oder Typ HS (☉ Katalogseite 107)

Stecknippel mit Schlauch-Quetschverschraubung

für Schlauch	⊘SW	l	Nippellänge	St.gew. g	Art.Nr.
3 x 4 mm	8	25	10	12	ESMC 34 SQ
3 x 5 mm	8	25	10	12	ESMC 3 SQ
4 x 6 mm	8	25	10	12	ESMC 4 SQ

Stecknippel mit Schlauch-Quetschverschraubung und Schottverschraubung

für Schlauch	⊘SW1	⊘SW2	l	Gewinde	Gew.länge	St.gew. g	Art.Nr.
3 x 4 mm	12	11	38	M 7 x 0,5	17 mm	23	ESMC 34 SQSV
3 x 5 mm	12	11	38	M 7 x 0,5	17 mm	23	ESMC 35 SQSV
4 x 6 mm	12	12	38	M 8 x 0,5	17 mm	23	ESMC 4 SQSV

Stecknippel mit Schlauchtülle und Schottverschraubungen

SLW	⊘SW1	⊘SW2	l	Gewinde	Gew.länge	St.gew. g	Art.Nr.
3 mm	12	11	45	M 7 x 0,5	17 mm	21	ESMC 3 SSV
4 mm	12	11	45	M 7 x 0,5	17 mm	21	ESMC 4 SSV
5 mm	12	12	45	M 8 x 0,5	17 mm	21	ESMC 5 SSV

Sonderausführungen und Ausführung in Messing blank auf Anfrage.

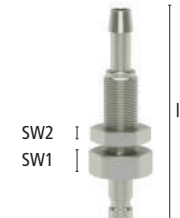
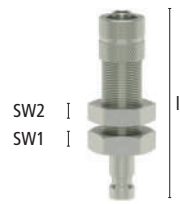

Mini-Schnellverschlusskupplungen

einseitig absperrend **Serie ESM**

DN5



- Miniatur-Einhand-Schnellverschlusskupplungen in Messing MS 58 blank oder vernickelt
- **Zahlreiche Einsatzgebiete in der Pneumatik, Druckluftversorgung, Steuer-, Mess- und Regeltechnik**

Werkstoffe

- Anschlussstücke, Entriegelungshülse, Ventilkörper, Ventil: MS 58 bzw. MS 58 vernickelt
- Federn, Sprengring: Edelstahl 1.4310; Kugeln: Edelstahl 1.3541
- Dichtungen: Perbunan, auf Anfrage EPDM, FKM und FFKM
- Stecknippel: MS 58 bzw. Stahl verzinkt und gelb passiviert (Chrom-VI-frei)
- Farblich eloxierte Aluminiumhülsen auf Anfrage

Max. Betriebsdruck	Temperatur	Gewinde	DN	Durchfluss max.	Einhand	Absperrend	Medium	Gebiet	
PN 35 bar	-20°C – +100°C	ISO 228 / DIN 13	5	510 l/min	ja	Einseitig	Luft u.a.	Europa	10

Kupplungen mit Außengewinde

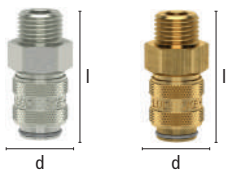

Gewinde	SW	l	d	Gew.länge	St.gew. g	Art.Nr. MS vernick.	Art.Nr. MS blank
G 1/8"	14	37	17	7	27	ESMN 18 A	ESM 18 A
G 1/4"	17	38	17	9	36	ESMN 14 A	ESM 14 A
G 3/8"	19	38	17	9	43	ESMN 38 A	ESM 38 A
M 10 x 1	14	37	17	7	35	ESMN 101 A	ESM 101 A
M 12 x 1,5	17	39	17	10	37	ESMN 121 A	ESM 121 A
M 14 x 1,5	17	39	17	10	37	ESMN 141 A	ESM 141 A

Gewindeabdichtung mit PVC-Dichtringen Typ HPD (© Katalogseite 189)

Kupplungen mit Innengewinde

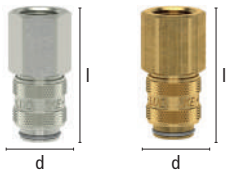

Gewinde	SW	l	d	Gew.länge	St.gew. g	Art.Nr. MS vernick.	Art.Nr. MS blank
G 1/8"	14	37	17	9	32	ESMN 18 I	ESM 18 I
G 1/4"	17	38	17	9	38	ESMN 14 I	ESM 14 I
G 3/8"	19	47	17	10,5	39	ESMN 38 I	ESM 38 I
M 10 x 1	14	38	17	9	36	ESMN 101 I	ESM 101 I
M 12 x 1,5	17	38	17	9	39	ESMN 121 I	ESM 121 I
M 14 x 1,5	17	38	17	9	37	ESMN 141 I	ESM 141 I

Kupplungen mit Schlauchtülle



SLW	l	d	Tüllenlänge	St.gew. g	Art.Nr. MS vernick.	Art.Nr. MS blank
4 mm	47	17	17	27	ESMN 4 T	ESM 4 T
5 mm	46	17	17	27	ESMN 5 T	ESM 5 T
6 mm	46	17	17	27	ESMN 6 T	ESM 6 T
8 mm	46	17	17	29	ESMN 8 T	ESM 8 T
9 mm	46	17	17	29	ESMN 9 T	ESM 9 T

Schlaucheinbindung mit Schlauchklemmen Typ ZOS (© Katalogseite 106) oder Typ HS (© Katalogseite 107) oder Presshülsen Typ LPH (© Katalogseite 109)

Kupplungen mit Quetschverschraubung, starr und drehbar



für Schlauch	SW1	SW2	l	d	Ausführung	St.gew. g	Art.Nr. MS vernick.	Art.Nr. MS blank
3 x 5 mm	14	-	42	17	starr	30	ESMN 35 TQ	ESM 35 TQ
4 x 6 mm	14	12	42	17	starr	32	ESMN 4 TQ	ESM 4 TQ
4 x 6 mm	14	12	60	17	drehbar	40	ESMN 4 TQDR	ESM 4 TQDR
6 x 8 mm	14	14	42	17	starr	34	ESMN 6 TQ	ESM 6 TQ
6 x 8 mm	14	14	60	17	drehbar	42	ESMN 6 TQDR	ESM 6 TQDR

Kupplungen mit Quetschverschraubung und Stützfeder, starr und drehbar

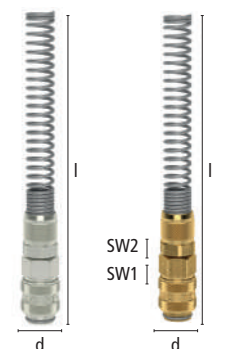

für Schlauch	SW1	SW2	l	d	Ausführung	St.gew. g	Art.Nr. MS vernick.	Art.Nr. MS blank
3 x 5 mm	14	11	120	17	starr	35	ESMN 35 TQF	ESM 35 TQF
4 x 6 mm	14	12	120	17	starr	39	ESMN 4 TQF	ESM 4 TQF
4 x 6 mm	14	12	144	17	drehbar	48	ESMN 4 TQFDR	ESM 4 TQFDR
6 x 8 mm	14	14	120	17	starr	44	ESMN 6 TQF	ESM 6 TQF
6 x 8 mm	14	14	144	17	drehbar	55	ESMN 6 TQFDR	ESM 6 TQFDR

Weitere Sonderausführungen auf Anfrage.

Mini-Schnellverschlusskupplungen

Serie ESM einseitig absperrend



- Alle Kupplungen auch mit freiem Durchgang gegen Aufpreis erhältlich.
Einfach an Standard-Artikel Nr. den Anhang -O- anfügen (z. B. ESM 6 TO).
- Mindestmenge pro Typ 50 Stück beachten!

DN5

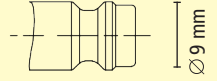

Steckprofil in Originalgröße

Kupplungen mit Schottverschraubung

SLW	○SW1	○SW2	l	d	Tüllenlänge	Gewinde	Gewindelänge	b	St.gew. g	Art.Nr.
4 mm	14	14	60	17	17	M 10 x 1	14	4	40	ESM 4 TSV
6 mm	17	17	60	17	17	M 12 x 1	14	4	45	ESM 6 TSV
9 mm	17	19	60	17	17	M 12 x 1	14	4	47	ESM 9 TSV

Schlaucheinbindung mit Schlauchklemmen Typ ZOS (© Katalogseite 106) oder Typ HS (© Katalogseite 107) oder Presshülsen Typ LPH (© Katalogseite 109)

Stecknippel mit Außengewinde

Gewinde	○SW	l	Gew.länge	Nippell.	Material	St.gew. g	Art.Nr. MS vernick.	Art.Nr. MS blank
G 1/8"	13	25	7	13,5	MS 58	11	ESMN 18 NA	ESM 18 NA
G 1/4"	17	27,5	9	13,5	MS 58	18	ESMN 14 NA	ESM 14 NA
G 3/8"	19	27,5	9	13,5	MS 58	21	ESMN 38 NA	ESM 38 NA
M 10 x 1	13	26	8	13,5	MS 58	11	ESMN 101 NA	ESM 101 NA
M 12 x 1,5	17	28,5	10	13,5	MS 58	18	ESMN 121 NA	ESM 121 NA
M 14 x 1,5	17	28,5	10	13,5	MS 58	19	ESMN 141 NA	ESM 141 NA
G 1/8"	13	25	7	13,5	Stahl verz.	10		ESM 18 NAS
G 1/4"	17	27,5	9	13,5	Stahl verz.	16		ESM 14 NAS

Gewindeabdichtung mit PVC-Dichtringen Typ HPD (© Katalogseite 189)

Stecknippel mit Innengewinde

Gewinde	○SW	l	Gew.länge	Nippell.	Material	St.gew. g	Art.Nr. MS vernick.	Art.Nr. MS blank
G 1/8"	13	25	9	13,5	MS 58	12	ESMN 18 NI	ESM 18 NI
G 1/4"	17	26	10	13,5	MS 58	18	ESMN 14 NI	ESM 14 NI
G 3/8"	19	26,5	10,5	13,5	MS 58	22	ESMN 38 NI	ESM 38 NI
M 6	12	22,5	8	13,5	MS 58	11	ESMN 6 NI	ESM 6 NI
M 8	12	24	10	13,5	MS 58	11	ESMN 8 NI	ESM 8 NI
M 10 x 1	13	22,5	7	13,5	MS 58	10	ESMN 101 NI	ESM 101 NI
M 12 x 1,5	17	25	9	13,5	MS 58	19	ESMN 121 NI	ESM 121 NI
M 14 x 1,5	17	25	9	13,5	MS 58	17	ESMN 141 NI	ESM 141 NI
G 1/8"	13	25	9	13,5	Stahl verz.	11		ESM 18 NIS
G 1/4"	17	26	10	13,5	Stahl verz.	17		ESM 14 NIS

Stecknippel mit Schlauchtülle

SLW	l	d	Tüllenlänge	Nippell.	Material	St.gew. g	Art.Nr. MS vernick.	Art.Nr. MS blank
4 mm	32	9	16,5	13,5	MS 58	7	ESMN 4 S	ESM 4 S
5 mm	32	12	16,5	13,5	MS 58	8	ESMN 5 S	ESM 5 S
6 mm	32	12	16,5	13,5	MS 58	8	ESMN 6 S	ESM 6 S
8 mm	32	12	16,5	13,5	MS 58	12	ESMN 8 S	ESM 8 S
9 mm	38	12	23	13,5	MS 58	11	ESMN 9 S	ESM 9 S
4 mm	32	9	16,5	13,5	Stahl verz.	6		ESM 4 SS
6 mm	32	12	16,5	13,5	Stahl verz.	7		ESM 6 SS

Schlaucheinbindung mit Schlauchklemmen Typ ZOS (© Katalogseite 106) oder Typ HS (© Katalogseite 107) oder Presshülsen Typ LPH (© Katalogseite 109)

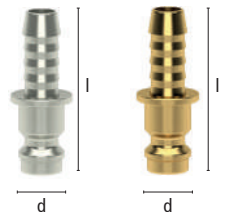
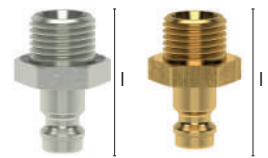

Mini-Schnellverschlusskupplungen

einseitig absperrend **Serie ESM**

DN5

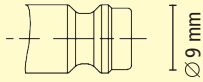

Steckprofil in Originalgröße

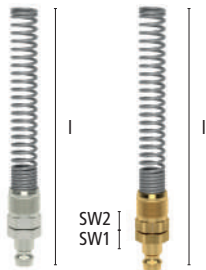
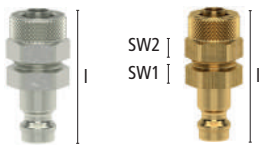

Stecknippel mit Quetschverschraubung

für Schlauch	SW1	SW2	I	Nippell.	Material	St.gew. g	Art.Nr. MS vernick.	Art.Nr. MS blank
3 x 5 mm	12	-	32	13,5	MS 58	14	ESMN 35 SQ	ESM 35 SQ
4 x 6 mm	12	12	32	13,5	MS 58	16	ESMN 4 SQ	ESM 4 SQ
6 x 8 mm	14	14	32	13,5	MS 58	23	ESMN 6 SQ	ESM 6 SQ

Stecknippel mit Quetschverschraubung und Stützfeder

für Schlauch	SW1	SW2	I	Nippell.	Material	St.gew. g	Art.Nr. MS vernick.	Art.Nr. MS blank
3 x 5 mm	12	11	110	13,5	MS 58	24	ESMN 35 SQF	ESM 35 SQF
4 x 6 mm	12	12	110	13,5	MS 58	26	ESMN 4 SQF	ESM 4 SQF
6 x 8 mm	14	14	110	13,5	MS 58	29	ESMN 6 SQF	ESM 6 SQF

Stecknippel mit Schottverschraubung

SLW	SW1	SW2	I	Tüllenlänge	Gewinde	Gewindelänge	b	St.gew. g	Art.Nr.
4 mm	14	14	50	17	M 10 x 1	14	4	20	ESM 4 SSV
6 mm	14	17	50	17	M 12 x 1	14	4	25	ESM 6 SSV
9 mm	17	19	50	17	M 12 x 1	14	4	30	ESM 9 SSV

Schlaucheinbindung mit Schlauchklemmen Typ ZOS (☺ Katalogseite 106) oder Typ HS (☺ Katalogseite 107) oder Presshülsen Typ LPH (☺ Katalogseite 109)

Rückflussdämpfer für alle Stecknippeltypen zur effektiven Verhinderung des sog.

„Peitschenhieffekts“ beim Entkuppeln durch kontrollierte automatische Entlüftung

der Schlauchleitung auf Anfrage lieferbar!

Mini-Schnellverschlusskupplungen

Serie ESM beidseitig absperrend

DN5

- Miniatur-Einhand-Schnellverschlusskupplungen in Messing MS 58
- Beidseitig absperrend zur Vermeidung des Austritts von Medium beim Entkuppeln. Robust, sicher und zuverlässig
- **Achtung: Kupplungen können mit nicht-absperrenden Stecknippeln DN 5 gekuppelt werden, absperrende Stecknippel jedoch nicht mit Standard-Kupplungen DN 5**
- **Zahlreiche Einsatzgebiete v. a. für flüssige Medien im Anlagenbau, Meß-, Steuer- und Regeltechnik, Schaltschrankkühlung usw**

Werkstoffe

- Anschlussstücke, Entriegelungshülse, Ventilkörper, Ventil, Stecknippel: MS 58
- Federn, Sprengring: Edelstahl 1.4310; Kugeln: Edelstahl 1.3541
- Dichtungen: Perbunan, Aufpreis für Dichtungen EPDM, FKM

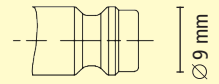

Steckprofil in Originalgröße

Max. Betriebsdruck	Temperatur	Gewinde	DN	Durchfluss max.	Einhand	Absperrend	Medium	Gebiet	⊕
PN 35 bar	-20°C – +100°C	ISO 228 / DIN 13	5	330 l/min	ja	beidseitig	verschiedene	Europa	10

Kupplungen mit Außengewinde

Gewinde	⊕SW	l	d	Gew.länge	St.gew. g	Art.Nr.
G 1/8"	14	37	17	7	27	ESM 18 AAB
G 1/4"	17	38	17	9	36	ESM 14 AAB
G 3/8"	19	38	17	9	43	ESM 38 AAB
M 10 x 1	14	37	17	7	35	ESM 101 AAB
M 12 x 1,5	17	39	17	10	37	ESM 121 AAB
M 14 x 1,5	17	39	17	10	37	ESM 141 AAB

Gewindeabdichtung mit PVC-Dichtringen Typ HPD (© Katalogseite 189)



Kupplungen mit Innengewinde

Gewinde	⊕SW	l	d	Gew.länge	St.gew. g	Art.Nr.
G 1/8"	14	37	17	9	32	ESM 18 IAB
G 1/4"	17	38	17	9	38	ESM 14 IAB
G 3/8"	19	47	17	10,5	39	ESM 38 IAB
M 10 x 1	14	38	17	9	34	ESM 101 IAB
M 12 x 1,5	17	38	17	9	39	ESM 121 IAB
M 14 x 1,5	17	38	17	9	37	ESM 141 IAB



Kupplungen mit Schlauchtülle

SLW	l	d	Tüllenlänge	St.gew. g	Art.Nr.
4 mm	47	17	17	27	ESM 4 TAB
5 mm	46	17	17	27	ESM 5 TAB
6 mm	46	17	17	27	ESM 6 TAB
8 mm	46	17	17	29	ESM 8 TAB
9 mm	46	17	17	29	ESM 9 TAB

Schlaucheinbindung mit Schlauchklemmen Typ ZOS (© Katalogseite 106) oder Typ HS (© Katalogseite 107) oder Presshülsen Typ LPH (© Katalogseite 109)



Kupplungen mit Quetschverschraubung

für Schlauch	⊕SW1	⊕SW2	l	d	St.gew. g	Art.Nr.
4 x 6 mm	14	12	42	17	32	ESM 4 TQAB
6 x 8 mm	14	14	42	17	34	ESM 6 TQAB

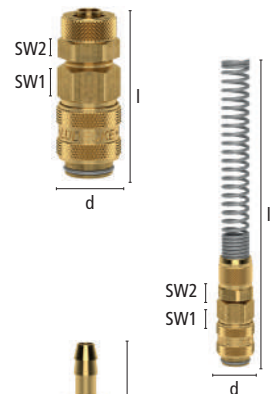

Kupplungen mit Quetschverschraubung und Stützfeder

für Schlauch	⊕SW1	⊕SW2	l	d	St.gew. g	Art.Nr.
4 x 6 mm	14	12	120	17	39	ESM 4 TQFAB
6 x 8 mm	14	14	120	17	44	ESM 6 TQFAB

Kupplungen mit Schottverschraubung

SLW	⊕SW1	⊕SW2	l	d	Tüllenlänge	Gewinde	Gewindelänge	b	St.gew. g	Art.Nr.
4 mm	14	14	60	17	17	M 10 x 1	14	4	40	ESM 4 TSVAB
6 mm	17	17	60	17	17	M 12 x 1	14	4	45	ESM 6 TSVAB
9 mm	17	19	60	17	17	M 12 x 1	14	4	47	ESM 9 TSVAB

Schlaucheinbindung mit Schlauchklemmen Typ ZOS (© Katalogseite 106) oder Typ HS (© Katalogseite 107) oder Presshülsen Typ LPH (© Katalogseite 109)

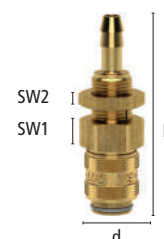

Mini-Schnellverschlusskupplungen

beidseitig absperrend **Serie ESM**

DN5

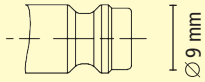

Steckprofil in Originalgröße



Stecknippel mit Außengewinde

Gewinde	SW	l	Gew.länge	Nippell.	St.gew. g	Art.Nr.
G 1/8"	13	40	7	13,5	26	ESM 18 NAAB
G 1/4"	17	42	9	13,5	35	ESM 14 NAAB
G 3/8"	19	42	9	13,5	42	ESM 38 NAAB
M 12 x 1,5	17	44	10	13,5	35	ESM 121 NAAB
M 14 x 1,5	17	44	10	13,5	36	ESM 141 NAAB

Gewindeabdichtung mit PVC-Dichtringen Typ HPD (© Katalogseite 189)



Stecknippel mit Innengewinde

Gewinde	SW	l	Gew.länge	Nippell.	St.gew. g	Art.Nr.
G 1/8"	13	42	9	13,5	28	ESM 18 NIAB
G 1/4"	17	42	10	13,5	38	ESM 14 NIAB
G 3/8"	19	43,5	10,5	13,5	38	ESM 38 NIAB
M 12 x 1,5	17	42	9	13,5	37	ESM 121 NIAB
M 14 x 1,5	17	42	9	13,5	38	ESM 141 NIAB



Stecknippel mit Schlauchtülle

SLW	l	d	Tüllenlänge	Nippell.	St.gew. g	Art.Nr.
4 mm	50	9	17	13,5	23	ESM 4 SAB
6 mm	50	12	17	13,5	23	ESM 6 SAB
8 mm	50	12	17	13,5	25	ESM 8 SAB
9 mm	50	12	17	13,5	25	ESM 9 SAB

Schlaucheinbindung mit Schlauchklemmen Typ ZOS (© Katalogseite 106) oder Typ HS (© Katalogseite 107) oder Presshülsen Typ LPH (© Katalogseite 109)



Stecknippel mit Quetschverschraubung

für Schlauch	SW1	SW2	l	Nippell.	St.gew. g	Art.Nr.
4 x 6 mm	14	12	47	13,5	32	ESM 4 SQAB
6 x 8 mm	14	14	47	13,5	32	ESM 6 SQAB

Stecknippel mit Quetschverschraubung und Stützfeder

für Schlauch	SW1	SW2	l	Nippell.	St.gew. g	Art.Nr.
4 x 6 mm	14	12	135	13,5	40	ESM 4 SQFAB
6 x 8 mm	14	14	135	13,5	42	ESM 6 SQFAB

Stecknippel mit Schottverschraubung

SLW	SW1	SW2	l	Tüllenlänge	Gewinde	Gewindelänge	b	St.gew. g	Art.Nr.
4 mm	14	14	64	17	M 10 x 1	14	4	45	ESM 4 SSVAB
6 mm	14	17	64	17	M 12 x 1	14	4	45	ESM 6 SSVAB
9 mm	14	19	64	17	M 12 x 1	14	4	45	ESM 9 SSVAB

Schlaucheinbindung mit Schlauchklemmen Typ ZOS (© Katalogseite 106) oder Typ HS (© Katalogseite 107) oder Presshülsen Typ LPH (© Katalogseite 109)

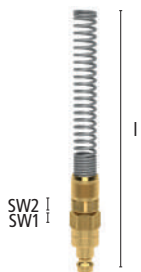

Mini-Schnellverschlusskupplungen

leckagearm Serie ESMLA

DN5

- Miniatur-Einhand-Schnellverschlusskupplungen in Messing MS 58 blank oder vernickelt
- Kein Flüssigkeitsverlust (Flüssigkeitsfilm, kein Tropfen) während des Kuppelvorgangs
- **Nur in Kombination mit absperrenden Steckern zu verwenden**
- **Zahlreiche Einsatzgebiete für flüssige Medien im Anlagenbau, Mess-, Steuer- und Regeltechnik und in der Umgebung von elektrischen Bauteilen u. Platinen**

Werkstoffe

- Anschlussstücke, Entriegelungshülse, Ventilkörper, Ventil, Stecknippel: MS 58
- Federn, Sprengring: Edelstahl 1.4310; Kugeln: Edelstahl 1.3541
- Dichtungen: Perbunan (EPDM und FKM auf Anfrage)

Max. Betriebsdruck	Temperatur	Gewinde	DN	Durchfluss max.	Einhand	Absperrend	Medium	Gebiet	☰
PN 8 bar	-20°C – +100°C	ISO 228	5	Diagramm auf Anfrage	ja	beidseitig	verschiedene	Europa	10

Kupplungen mit Außengewinde

Gewinde	⊙SW	l	d	Gew.länge	St.gew. g	Art.Nr. MS vern.	Art.Nr. MS blank
G 1/8"	14	37	16,5	7	27	ESMNLA 18 A	ESMLA 18 A
G 1/4"	17	38	16,5	9	36	ESMNLA 14 A	ESMLA 14 A
G 3/8"	19	38	16,5	9	43	ESMNLA 38 A	ESMLA 38 A

Kupplungen mit Innengewinde

Gewinde	⊙SW	l	d	Gew.länge	St.gew. g	Art.Nr. MS vern.	Art.Nr. MS blank
G 1/8"	14	37	16,5	9	32	ESMNLA 18 I	ESMLA 18 I
G 1/4"	17	38	16,5	9	38	ESMNLA 14 I	ESMLA 14 I
G 3/8"	19	47	16,5	10,5	39	ESMNLA 38 I	ESMLA 38 I

Kupplungen mit Schlauchtülle

SLW	l	d	Tüllenlänge	St.gew. g	Art.Nr. MS vern.	Art.Nr. MS blank
4 mm	47	16,5	17	27	ESMNLA 4 T	ESMLA 4 T
5 mm	46	16,5	17	27	ESMNLA 5 T	ESMLA 5 T
6 mm	46	16,5	17	27	ESMNLA 6 T	ESMLA 6 T
8 mm	46	16,5	17	29	ESMNLA 8 T	ESMLA 8 T
9 mm	46	16,5	17	29	ESMNLA 9 T	ESMLA 9 T

Schlauchbindung mit Schlauchklemmen Typ ZOS (☉ Katalogseite 106) oder Typ HS (☉ Katalogseite 107) oder Presshülsen Typ LPH (☉ Katalogseite 109)

Kupplungen mit Quetschverschraubung

für Schlauch	⊙SW1	⊙SW2	l	d	St.gew. g	Art.Nr. MS vern.	Art.Nr. MS blank
4 x 6 mm	14	12	42	16,5	32	ESMNLA 4 TQ	ESMLA 4 TQ
6 x 8 mm	14	14	42	16,5	34	ESMNLA 6 TQ	ESMLA 6 TQ

Kupplungen mit Quetschverschraubung und Stützfeder

für Schlauch	⊙SW1	⊙SW2	l	d	St.gew. g	Art.Nr. MS vern.	Art.Nr. MS blank
4 x 6 mm	14	12	120	16,5	39	ESMNLA 4 TQF	ESMLA 4 TQF
6 x 8 mm	14	14	120	16,5	44	ESMNLA 6 TQF	ESMLA 6 TQF

Kupplungen mit Schottverschraubung

SLW	⊙SW1	⊙SW2	l	d	T.länge	Gew. Gew.l.	b	St.gew. g	Art.Nr. MS vern.	Art.Nr. MS blank	
4 mm	14	14	60	16,5	17	M 10 x 1	14	4	40	ESMNLA 4 TSV	ESMLA 4 TSV
6 mm	17	17	60	16,5	17	M 12 x 1	14	4	45	ESMNLA 6 TSV	ESMLA 6 TSV
9 mm	17	19	60	16,5	17	M 12 x 1	14	4	47	ESMNLA 9 TSV	ESMLA 9 TSV

Schlauchbindung mit Schlauchklemmen Typ ZOS (☉ Katalogseite 106) oder Typ HS (☉ Katalogseite 107) oder Presshülsen Typ LPH (☉ Katalogseite 109)

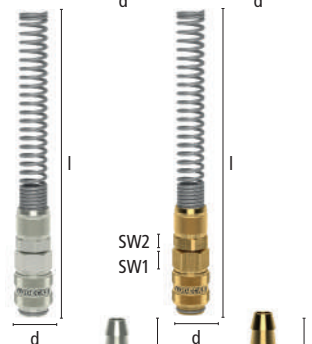
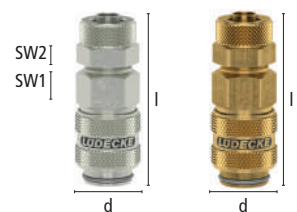
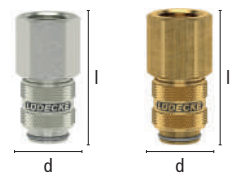
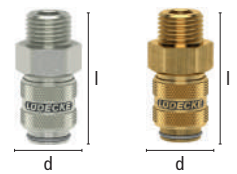

Standard-Schnellverschlusskupplungen

Serie ES einseitig absperrend - Das ORIGINAL

DN7,2

- Universal-Einhand-Schnellverschlusskupplungen in Messing MS 58 blank oder vernickelt
- Neue Tüllenkontur für sicheren Schlauchsitz und leichte Montage
- Geschlossene Hülsenform gegen Verschmutzung der Kupplungsmechanik
- Zur Druckluftversorgung in Industrie, Handwerk, Hobby. Für Wasser und andere Medien

Werkstoffe

- Anschlussstücke, Entriegelungshülse, Ventilkörper, Ventil: MS 58 bzw MS 58 vernickelt
- Federn, Sprengring: Edelstahl 1.4310; Stifte: Edelstahl 1.4305
- Dichtungen: Perbunan (EPDM und FKM auf Anfrage)
- Stecknippel: MS 58 bzw. Stahl verzinkt und gelb passiviert (Chrom-VI-frei)

Max. Betriebsdruck	Temperatur	Medium	DN	Gewinde	Durchfluss max.	Einhand	Absperrend	Norm	Gebiet	
PN 35 bar	-20°C – +100°C	Luft u.a.	7,2	ISO 228/DIN 2999/DIN 13	1000 l/min	ja	Einseitig	Eur.Standard	Weltweit	10

Kupplungen mit Außengewinde

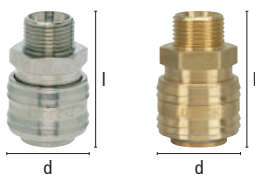

Gewinde	⊘SW	l	d	Gew.länge	St.gew. g	Art.Nr. MS vernick.	Art.Nr. MS blank
G 1/8"	22	38	27	7	70	ESN 18 A	ES 18 A
G 1/4"	22	40	27	9	73	ESN 14 A	ES 14 A
G 3/8"	22	41	27	9	76	ESN 38 A	ES 38 A
G 1/2"	24	41	27	10	87	ESN 12 A	ES 12 A
M 14 x 1,5	22	40	27	9	75	ESN 1415 A	ES 1415 A
M 16 x 1,5	22	40	27	9	75	ESN 1615 A	ES 1615 A
M 18 x 1,5	22	40	27	10	78	ESN 1815 A	ES 1815 A

Gewindeabdichtung mit PVC-Dichtringen Typ HPD (☺ Katalogseite 189)

Kupplungen mit Außengewinde konisch, umweltfreundlich Loctite-beschichtet



Gewinde	⊘SW	l	d	Gew.länge	St.gew. g	Art.Nr. MS blank
R 1/4"	22	42	27	11	76	ES 14 AB
R 3/8"	22	44	27	12	79	ES 38 AB
G 1/2"	22	45	27	15	96	ES 12 AB

Kupplungen mit Innengewinde

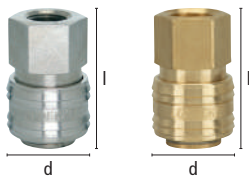

Gewinde	⊘SW	l	d	Gew.länge	St.gew. g	Art.Nr. MS vernick.	Art.Nr. MS blank
G 1/8"	22	39	27	9	90	ESN 18 I	ES 18 I
G 1/4"	22	41	27	10,5	92	ESN 14 I	ES 14 I
G 3/8"	22	41	27	10,5	85	ESN 38 I	ES 38 I
G 1/2"	24	42,5	27	12	87	ESN 12 I	ES 12 I
G 3/4"	32	42,5	34	13	110	ESN 34 I	ES 34 I
M 14 x 1,5	22	41,5	27	11	90	ESN 1415 I	ES 1415 I
M 16 x 1,5	22	41,5	27	11	84	ESN 1615 I	ES 1615 I
M 18 x 1,5	22	41,5	27	12	80	ESN 1815 I	ES 1815 I

Kupplungen mit Schlauchtülle

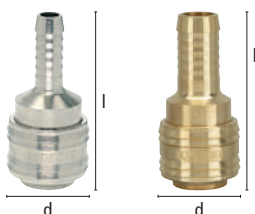

SLW	l	d	Tüllenlänge	St.gew. g	Art.Nr. MS vernick.	Art.Nr. MS blank
6 mm	55	27	25	64	ESN 6 T	ES 6 T
8 mm	55	27	25	67	ESN 8 T	ES 8 T
9 mm	55	27	25	68	ESN 9 T	ES 9 T
10 mm	58	27	28	70		ES 10 TH*
10 mm	55	27	25	70	ESN 10 T	ES 10 T
13 mm	58	27	28	75		ES 13 TH*
13 mm	55	27	25	75	ESN 13 T	ES 13 T

Schlaucheinbindung mit Schlauchklemmen Typ ZOS (☺ Katalogseite 106) oder Typ HS (☺ Katalogseite 107) oder Presshülsen Typ LPH (☺ Katalogseite 109)

* ES 10 TH und ES 13 TH zum Einsatz mit Steckschläuchen (z.B. Parker Push-Lock, Gates Lock-on)

Standard-Schnellverschlusskupplungen

Das ORIGINAL - einseitig absperrend Serie ES

DN7,2

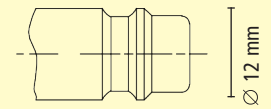

Steckprofil in Originalgröße

Kupplungen mit Quetschverschraubung

für Schlauch	SW1	SW2	l	d	St.gew. g	Art.Nr. MS vernick.	Art.Nr. MS blank
4 x 6 mm	22	12	44	27	73	ESN 4 TQ	ES 4 TQ
6 x 8 mm	22	14	44	27	78	ESN 6 TQ	ES 6 TQ
8 x 10 mm	22	17	48	27	83	ESN 8 TQ	ES 8 TQ
9 x 12 mm	22	17	48	27	85	ESN 9 TQ	ES 9 TQ

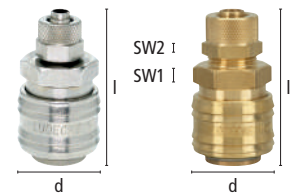

Kupplungen mit Quetschverschraubung und Stützfeder

für Schlauch	SW1	SW2	l	d	St.gew. g	Art.Nr. MS vernick.	Art.Nr. MS blank
4 x 6 mm	22	12	130	27	85	ESN 4 TQF	ES 4 TQF
5 x 8 mm	22	14	130	27	88		ES 58 TQF
6 x 8 mm	22	14	130	27	90	ESN 6 TQF	ES 6 TQF
6,5 x 10 mm	22	17	130	27	95		ES 6510 TQF
8 x 10 mm	22	19	140	27	120	ESN 8 TQF	ES 8 TQF
8 x 12 mm	22	19	140	27	130		ES 812 TQF
9 x 12 mm	22	19	140	27	141	ESN 9 TQF	ES 9 TQF

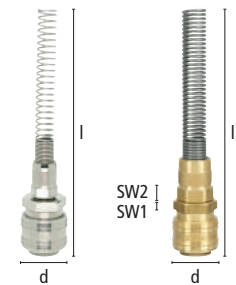

Kupplungen mit Schottverschraubung

SLW	SW1	SW2	l	d	Tüllenlänge	Gewinde	Gewindelänge	b	Art.Nr.
6 mm	22	17	62	27	17	M 12 x 1	14	4	ES 6 TSV
8 mm	22	17	62	27	17	M 12 x 1	14	4	ES 8 TSV
10 mm	22	19	70	27	25	M 14 x 1	14	4	ES 10 TSV

Schlaucheinbindung mit Schlauchklemmen Typ ZOS (© Katalogseite 106) oder Typ HS (© Katalogseite 107) oder Presshülsen Typ LPH (© Katalogseite 109)



Aufpreis für Kupplungsdichtung aus

EPDM

FKM

Weitere Sonderausführungen auf Anfrage.

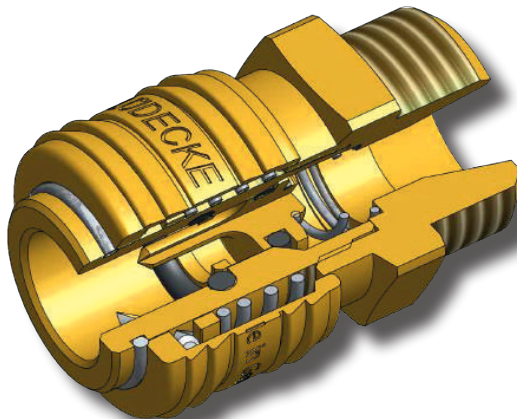

Standard-Schnellverschlusskupplungen

Serie ES einseitig absperrend - Das ORIGINAL

DN 7,2

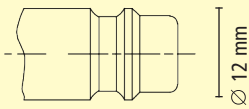

Steckprofil in Originalgröße

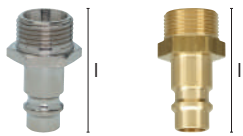

Stecknippel mit Außengewinde

Gewinde	SW	l	Gew.länge	Nippell.	Material	St.gew. g	Art.Nr. MS vernick.	Art.Nr. MS blank
G 1/8"	13	31	7	20	MS 58	17	ESN 18 NA	ES 18 NA
G 1/4"	17	33	9	20	MS 58	21	ESN 14 NA	ES 14 NA
G 3/8"	19	33	9	20	MS 58	26	ESN 38 NA	ES 38 NA
G 1/2"	24	35	10	20	MS 58	41	ESN 12 NA	ES 12 NA
M 14 x 1,5	17	33	9	20	MS 58	26		ES 1415 NA
M 16 x 1,5	19	33	9	20	MS 58	32		ES 1615 NA
M 18 x 1,5	22	34	10	20	MS 58	36		ES 1815 NA
G 1/8"	13	31	7	20	Stahl verz.	15		ES 18 NAS
G 1/4"	17	33	9	20	Stahl verz.	19		ES 14 NAS
G 3/8"	19	33	9	20	Stahl verz.	24		ES 38 NAS
G 1/2"	24	36	10	20	Stahl verz.	39		ES 12 NAS

Gewindeabdichtung mit PVC-Dichtringen Typ HPD (© Katalogseite 189)

Stecknippel mit Innengewinde

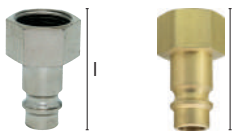

Gewinde	SW	l	Gew.länge	Nippell.	Material	St.gew. g	Art.Nr. MS vernick.	Art.Nr. MS blank
G 1/8"	13	31	9	20	MS 58	16	ESN 18 NI	ES 18 NI
G 1/4"	17	33	10	20	MS 58	24	ESN 14 NI	ES 14 NI
G 3/8"	19	33	10	20	MS 58	23	ESN 38 NI	ES 38 NI
G 1/2"	24	35	12	20	MS 58	38	ESN 12 NI	ES 12 NI
M 14 x 1,5	17	33	11	20	MS 58	25		ES 1415 NI
M 16 x 1,5	19	33	11	20	MS 58	36		ES 1615 NI
M 18 x 1,5	22	35	12	20	MS 58	43		ES 1815 NI
G 1/8"	13	31	9	20	Stahl verz.	15		ES 18 NIS
G 1/4"	17	33	10	20	Stahl verz.	22		ES 14 NIS
G 3/8"	19	33	10	20	Stahl verz.	21		ES 38 NIS
G 1/2"	24	35	12	20	Stahl verz.	35		ES 12 NIS

Stecknippel mit Schlauchtülle

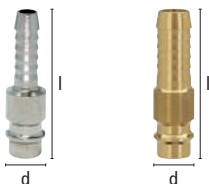

SLW	l	d	Tüllenlänge	Nippell.	Material	St.gew. g	Art.Nr. MS vernick.	Art.Nr. MS blank
4 mm	44	12	22,5	20	MS 58	10	ESN 4 S	ES 4 S
6 mm	44	12	24	20	MS 58	14	ESN 6 S	ES 6 S
8 mm	44	12	24	20	MS 58	18	ESN 8 S	ES 8 S
9 mm	44	12	24	20	MS 58	17	ESN 9 S	ES 9 S
10 mm	47	12	26	20	MS 58	21		ES 10 SH*
10 mm	44	12	23	20	MS 58	19	ESN 10 S	ES 10 S
13 mm	47	15	26	20	MS 58	26		ES 13 SH*
13 mm	44	15	23	20	MS 58	24	ESN 13 S	ES 13 S
6 mm	44	12	24	20	Stahl verz.	13		ES 6 SS
8 mm	44	12	24	20	Stahl verz.	18		ES 8 SS
9 mm	44	12	24	20	Stahl verz.	16		ES 9 SS
13 mm	44	15	23	20	Stahl verz.	26		ES 13 SS

Schlaucheinbindung mit Schlauchklemmen Typ ZOS (© Katalogseite 106) oder Typ HS (© Katalogseite 107) oder Presshülsen Typ LPH (© Katalogseite 109)

* ES 10 SH und ES 13 SH zum Einsatz mit Steckschläuchen (z.B. Parker Push-Lock, Gates Lock-on)

Standard-Schnellverschlusskupplungen

Das ORIGINAL - einseitig absperrend **Serie ES**

DN7,2

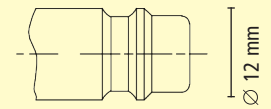

Steckprofil in Originalgröße

Stecknippel mit Quetschverschraubung

f. Schlauch	SW1	SW2	l	Nippell.	Material	St.gew. g	Art.Nr. MS vernick.	Art.Nr. MS blank
4 x 6 mm	-	12	34	20	MS 58	18	ESN 4 SQ	ES 4 SQ
6 x 8 mm	-	14	34	20	MS 58	19	ESN 6 SQ	ES 6 SQ
8 x 10 mm	17	17	43	20	MS 58	38	ESN 8 SQ	ES 8 SQ
9 x 12 mm	17	17	43	20	MS 58	36	ESN 9 SQ	ES 9 SQ

Stecknippel mit Quetschverschraubung und Stützfeder

f. Schlauch	SW1	SW2	l	Nippell.	Material	St.gew. g	Art.Nr. MS vernick.	Art.Nr. MS blank
4 x 6 mm	-	12	115	20	MS 58	30	ESN 4 SQF	ES 4 SQF
5 x 8 mm	17	14	115	20	MS 58	34		ES 58 SQF
6 x 8 mm	-	14	115	20	MS 58	37	ESN 6 SQF	ES 6 SQF
6,5 x 10 mm	17	17	115	20	MS 58	48		ES 6510 SQF
8 x 10 mm	17	19	132	20	MS 58	83	ESN 8 SQF	ES 8 SQF
8 x 12 mm	17	19	132	20	MS 58	84		ES 812 SQF
9 x 12 mm	17	19	132	20	MS 58	86	ESN 9 SQF	ES 9 SQF

Stecknippel mit Schottverschraubung

SLW	SW1	SW2	l	d	Tüllenlänge	Gewinde	Gewindelänge	b	St.gew. g	Art.Nr.
6 mm	14	17	56	17	17	M 12 x 1	14	4	30	ES 6 SSV
8 mm	17	17	56	17	17	M 12 x 1	14	4	35	ES 8 SSV
10 mm	17	19	56	17	17	M 14 x 1	14	4	42	ES 10 SSV

Schlaucheinbindung mit Schlauchklemmen Typ ZOS (© Katalogseite 106) oder Typ HS (© Katalogseite 107) oder Presshülsen Typ LPH (© Katalogseite 109)

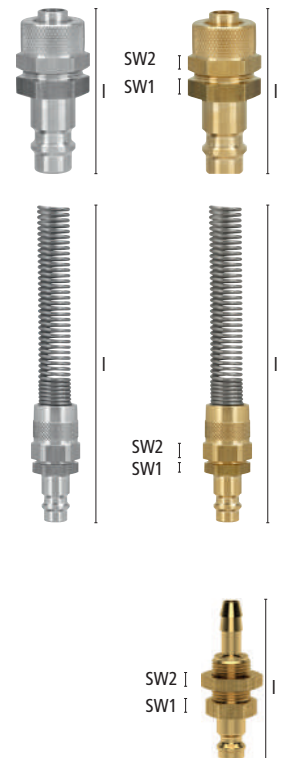

Rückflussdämpfer für alle Stecknippeltypen zur effektiven Verhinderung des sog. „Peitschenhieeffekts“ beim Entkuppeln durch kontrollierte automatische Entlüftung der Schlauchleitung auf Anfrage lieferbar!

Standard-Schnellverschlusskupplungen

Serie ES einseitig absperrend mit Winkelanschluss - Das ORIGINAL

DN 7,2



Kupplungen mit 45°-Schlauchtülle

SLW	l	d	Tüllenlänge	St.gew. g	Art.Nr.
6 mm	44	27	27	100	ES 6 T-45
9 mm	44	27	27	100	ES 9 T-45
13 mm	44	27	30	110	ES 13 T-45

Schlaucheinbindung mit Schlauchklemmen Typ ZOS (☉ Katalogseite 106) oder Typ HS (☉ Katalogseite 107) oder Presshülsen Typ LPH (☉ Katalogseite 109)

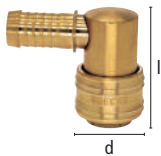

Kupplungen mit 90°-Schlauchtülle

SLW	l	d	Tüllenlänge	St.gew. g	Art.Nr.
6 mm	44	27	26	105	ES 6 T-90
9 mm	44	27	26	105	ES 9 T-90
13 mm	44	27	28	115	ES 13 T-90

Schlaucheinbindung mit Schlauchklemmen Typ ZOS (☉ Katalogseite 106) oder Typ HS (☉ Katalogseite 107) oder Presshülsen Typ LPH (☉ Katalogseite 109)

Winkel-Gewindekupplungen auf Anfrage erhältlich.

Verteiler für Einhand-Schnellverschlusskupplungen

aus Messing MS 58, zur Druckluftverteilung an zentralen Entnahmestellen



3-Wegestücke mit Innengewinde

Gewinde	DN	l	d	St.gew. g	☉	Art.Nr.
3 x G 3/8"	15	46	26	93	5	DWS 38
3 x G 1/2"	19	50	27,5	100	5	DWS 12



3-Wegestücke mit Einhand-Schnellverschlusskupplungen DN 7,2 montiert

Eingang	Ausgang	DN	l	d	St.gew. g	☉	Art.Nr.
G 3/8"i	2 x ES 38 A	7,2	67	26	241	1	DWS 38 ES
G 1/2"i	2 x ES 12 A	7,2	69	27,5	275	1	DWS 12 ES



4-Wegestücke mit Innengewinde

Gewinde	DN	l	d	St.gew. g	☉	Art.Nr.
4 x G 3/8"	15	61	26	191	5	VWS 38
4 x G 1/2"	19	59,5	27,5	170	5	VWS 12



4-Wegestücke mit Einhand-Schnellverschlusskupplungen DN 7,2 montiert

Eingang	Ausgang	DN	l	d	St.gew. g	☉	Art.Nr.
G 3/8"i	3 x ES 38 A	7,2	92	26	417	1	VWS 38 ES
G 1/2"i	3 x ES 12 A	7,2	91	27,5	435	1	VWS 12 ES

Standard-Schnellverschlusskupplungen

Das ORIGINAL - mit freiem Durchgang **Serie ES**

- Zu kuppeln mit Standard-Stecknippeln DN 7,2
- Beidseitig freier Durchgang für optimalen Durchfluss v. a. zur Verwendung mit Wasser oder anderen Flüssigkeiten

DN7,2

Max. Betriebsdruck	Temperatur	Medium	DN	Gewinde	Durchfluss max.	Einhand	Absperrend	Norm	Gebiet	
PN 35 bar	-20°C – +100°C	Flüssigkeiten	7,2	ISO 228	2150 l/min	ja	nein	Eur.Standard	Weltweit	10

Kupplungen mit Außengewinde

Gewinde	SW	l	d	Gew.länge	St.gew. g	Art.Nr. MS vernick.	Art.Nr. MS blank
G 1/4"	22	40	27	9	73	ESN 14 AO	ES 14 AO
G 3/8"	22	41	27	9	76	ESN 38 AO	ES 38 AO
G 1/2"	24	41	27	10	87	ESN 12 AO	ES 12 AO

Gewindeabdichtung mit PVC-Dichtringen Typ HPD (© Katalogseite 189)

Kupplungen mit Innengewinde

Gewinde	SW	l	d	Gew.länge	St.gew. g	Art.Nr. MS vernick.	Art.Nr. MS blank
G 1/4"	22	41	27	10,5	92	ESN 14 IO	ES 14 IO
G 3/8"	22	41	27	10,5	85	ESN 38 IO	ES 38 IO
G 1/2"	24	42,5	27	12	87	ESN 12 IO	ES 12 IO

Kupplungen mit Schlauchtülle

SLW	l	d	Tüllenlänge	St.gew. g	Art.Nr. MS vernick.	Art.Nr. MS blank
6 mm	55	27	25	64	ESN 6 TO	ES 6 TO
9 mm	55	27	25	68	ESN 9 TO	ES 9 TO
13 mm	55	27	25	75	ESN 13 TO	ES 13 TO

Schlauchbindung mit Schlauchklemmen Typ ZOS (© Katalogseite 106) oder Typ HS (© Katalogseite 107) oder Presshülsen Typ LPH (© Katalogseite 109)

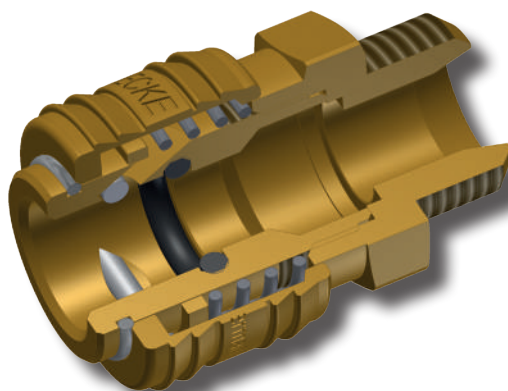
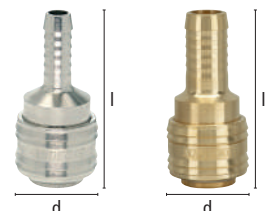
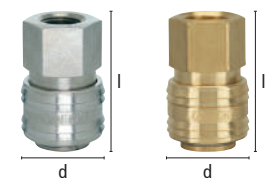
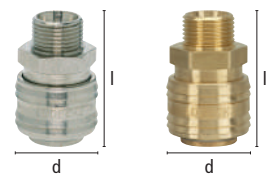

Standard-Schnellverschlusskupplungen

Serie ES beidseitig absperrend - Das ORIGINAL

DN 7,2

- Universal Einhand-Schnellverschlusskupplungen in Messing MS 58
- Beidseitig absperrend zur Vermeidung des Austritts von Medium beim Entkuppeln. Robust, sicher und zuverlässig
- Zur Einhaltung der TA-Luft an industriellen Produktionsanlagen geeignet
- **Achtung: Kupplungen können mit nicht absperrenden Standard-Stecknippeln DN 7,2 gekuppelt werden, absperrende Stecknippel jedoch nicht mit Standard-Kupplungen DN 7,2.**
- **Zahlreiche Einsatzgebiete v. a. für flüssige Medien im Anlagenbau, Meß-, Steuer- und Regeltechnik, Schaltschrankkühlung usw.**

Werkstoffe

- Anschlussstücke, Entriegelungshülse, Ventilkörper, Ventil, Stecknippel: Messing MS 58
- Dichtungen: Perbunan, Aufpreis für Dichtungen aus EPDM 0,38 Euro, aus FKM 0,90 Euro
- Federn, Sprengring: Edelstahl 1.4310; Stifte: Edelstahl 1.4305

Max. Betriebsdruck	Temperatur	Medium	DN	Gewinde	Norm	Durchfluss	Einhand	Absperrend	Gebiet	
PN 35 bar	-20°C – +100°C	verschieden	7,2	ISO228 / DIN 13	EU Standard	630 l/min	ja	beidseitig	weltweit	10

Kupplungen mit Außengewinde



Gewinde	⊘SW	l	d	Gew.länge	St.gew. g	Art.Nr.
G 1/4"	22	40	27	9	73	ES 14 AAB
G 3/8"	22	41	27	9	76	ES 38 AAB
G 1/2"	24	41	27	10	87	ES 12 AAB
M 16 x 1,5	22	40	27	9	78	ES 1615 AAB
M 18 x 1,5	22	41	27	10	82	ES 1815 AAB

Gewindeabdichtung mit PVC-Dichtringen Typ HPD (© Katalogseite 189)

Kupplungen mit Innengewinde



Gewinde	⊘SW	l	d	Gew.länge	St.gew. g	Art.Nr.
G 1/4"	22	41	27	10,5	92	ES 14 IAB
G 3/8"	22	41	27	10,5	85	ES 38 IAB
G 1/2"	24	42,5	27	12	87	ES 12 IAB
M 16 x 1,5	22	41,5	27	11	85	ES 1615 IAB
M 18 x 1,5	22	42,5	27	12	86	ES 1815 IAB

Kupplungen mit Schlauchtülle



SLW	l	d	Tüllenlänge	St.gew. g	Art.Nr.
6 mm	55	27	25	64	ES 6 TAB
9 mm	55	27	25	68	ES 9 TAB
13 mm	55	27	25	75	ES 13 TAB

Schlaucheinbindung mit Schlauchklemmen Typ ZOS (© Katalogseite 106) oder Typ HS (© Katalogseite 107) oder Presshülsen Typ LPH (© Katalogseite 109)

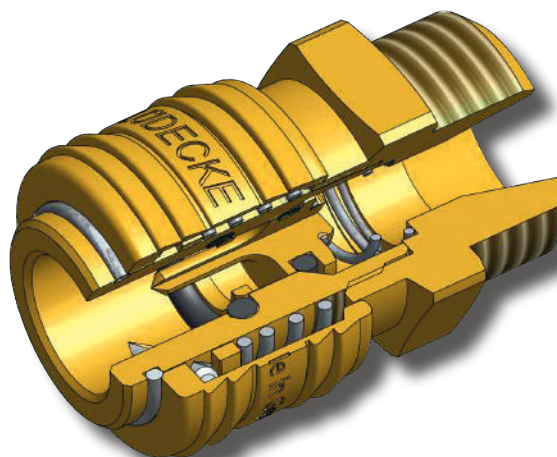

Standard-Schnellverschlusskupplungen

Das ORIGINAL - beidseitig absperrend **Serie ES**

DN7,2

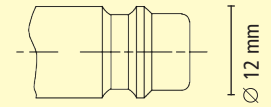

Steckprofil in Originalgröße

Stecknippel mit Außengewinde

Gewinde	○SW	l	Gew.länge	Nippellänge	St.gew. g	Art.Nr.
G 1/4"	22	43	9	20	45	ES 14 NAAB
G 3/8"	22	44	10	20	48	ES 38 NAAB
G 1/2"	24	44	10	20	60	ES 12 NAAB
M 16 x 1,5	22	43	9	20	46	ES 1615 NAAB
M 18 x 1,5	22	44	10	20	47	ES 1815 NAAB

Gewindeabdichtung mit PVC-Dichtringen Typ HPD (© Katalogseite 189)



Stecknippel mit Innengewinde

Gewinde	○SW	l	Gew.länge	Nippellänge	St.gew. g	Art.Nr.
G 1/4"	22	44	10,5	20	64	ES 14 NIAB
G 3/8"	22	44	10,5	20	57	ES 38 NIAB
G 1/2"	24	44,5	12	20	62	ES 12 NIAB
M 16 x 1,5	22	43,5	11	20	60	ES 1615 NIAB
M 18 x 1,5	22	44,5	12	20	60	ES 1815 NIAB



Stecknippel mit Schlauchtülle

SLW	○SW	l	Tüllenlänge	Nippellänge	St.gew. g	Art.Nr.
6 mm	22	58	25	20	34	ES 6 SAB
9 mm	22	58	25	20	38	ES 9 SAB
13 mm	24	58	25	20	44	ES 13 SAB

Schlaucheinbindung mit Schlauchklemmen Typ ZOS (© Katalogseite 106) oder Typ HS (© Katalogseite 107) oder Presshülsen Typ LPH (© Katalogseite 109)



Weitere Typen auf Anfrage.

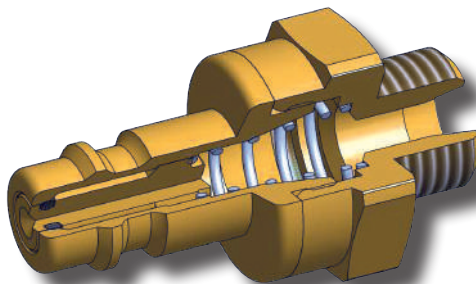

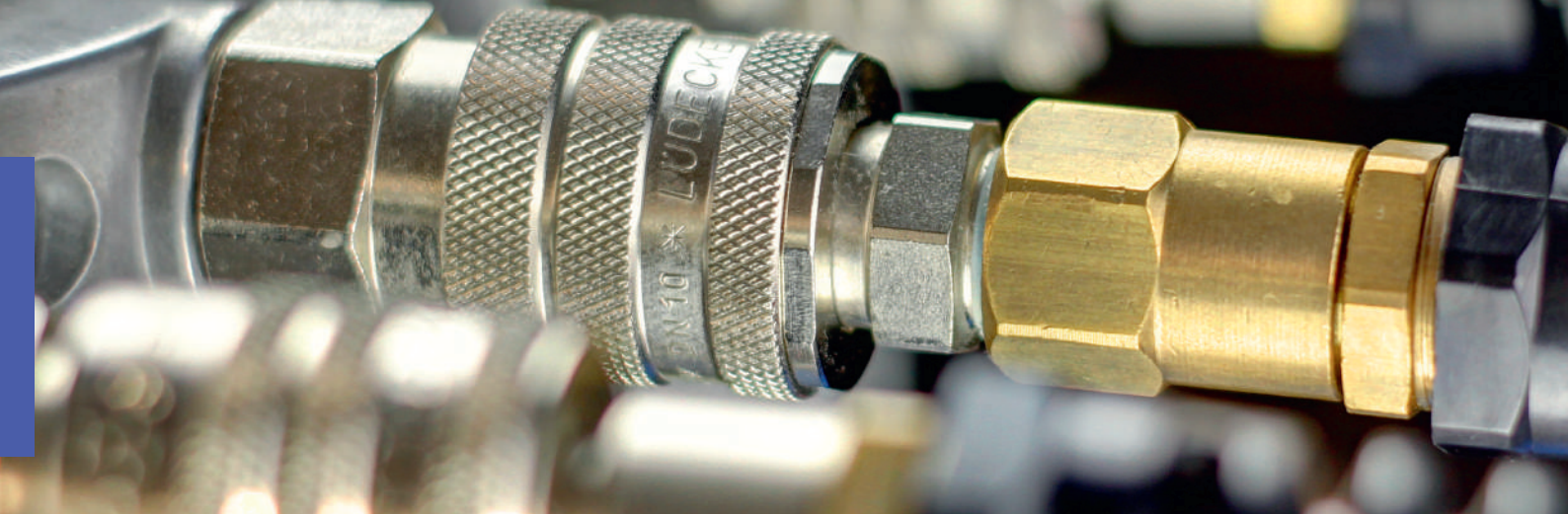

OptiFlow-Line Energieeffiziente Schnellverschlusskupplungen für Druckluft und Anwendungen mit flüssigen Medien



Druckluft - ein teures Medium?

Neben zahlreichen Vorteilen hat Druckluft den Ruf als teures Medium - oftmals eine falsche Aussage. Wird das Druckluftnetz richtig ausgelegt, kann dabei sehr energieeffizient gearbeitet werden.

Folgende Faktoren tragen als Energiekiller bei:

- Standardventile mit großer Angriffsfläche
- Zu klein dimensionierte Schlauchabmessungen
- Zu klein dimensionierte Anschlüsse
- Nicht richtig ausgelegte Netzwerkkapazitäten oder Druckluftnetze
- Zu hohe Luftfeuchtigkeit

Diese Faktoren haben den folgenden Effekt:

- Hoher Druckverlust
- Hoher Energieverbrauch im Kompressor
- Reduzierte Produktivität
- Beschädigungen im System/ am Werkzeug

Durch kontinuierliche Prozessverbesserungen in der Produktion stellt **LUDECKE** stets sicher, dass die Schnellverschluss-Kupplungssysteme nach den jeweils aktuellen Produktionsmethoden mit höchster Produktivität gefertigt und regelmäßig optimiert und verbessert werden.

Nur so kann gewährleistet werden, dass die **LUDECKE OptiFlow-Line** erhöhte Durchflusswerte erzielt und der Energieverbrauch deutlich reduziert wird.

LUDECKE OptiFlow-Line

- Strömungsgünstiges OptiFlow-Ventil
- Extrem hohe Durchflussraten
- Geringer Druckabfall
- Großer Durchgang
- Hohe Energieeffizienz
- Lange Lebensdauer
- Große Betriebssicherheit und absolute Dichtheit
- Geringe Kuppelkraft
- Kompakte und ergonomische Bauweise



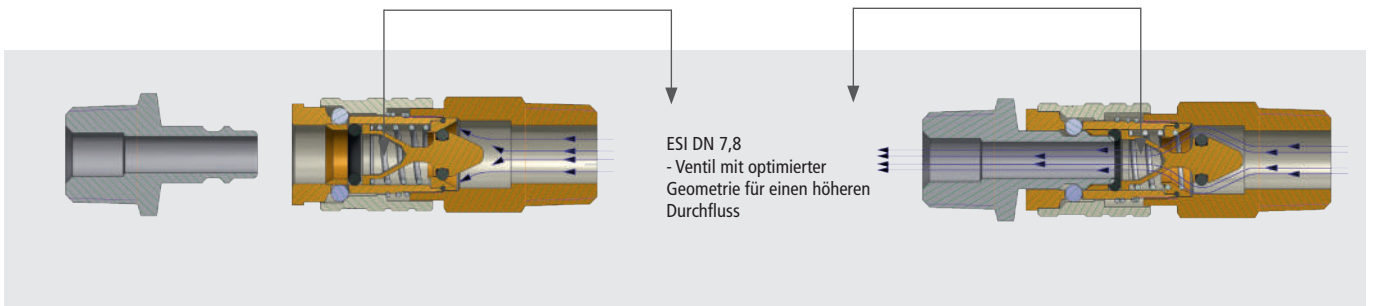

Durchflussdiagramm

Standard-Kupplungssysteme einseitig absperrend

*Durchfluss-Messungen
gemessen an der OTH Amberg-Weiden
Labor für Strömungsmaschinen
Vordruck 6 bar [ü]

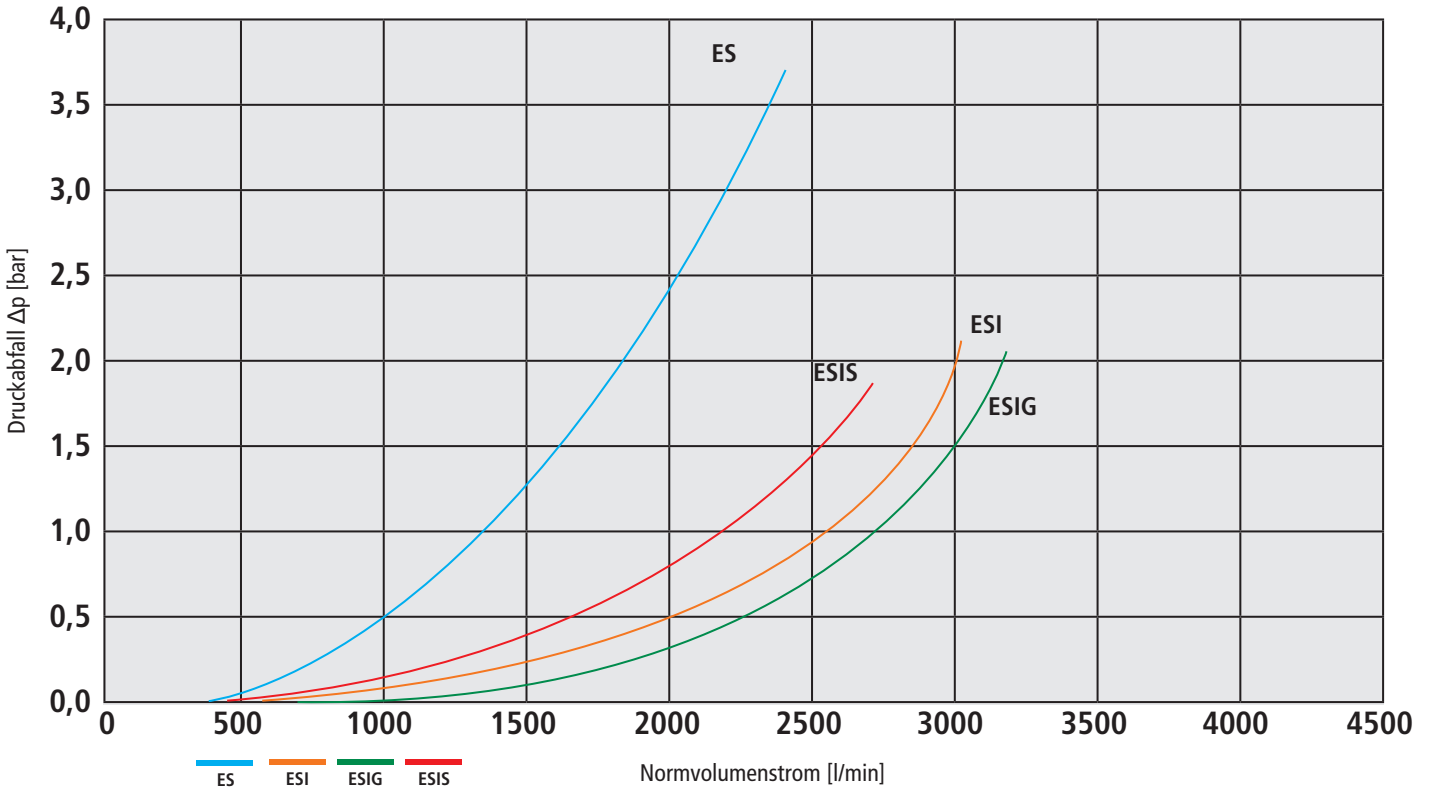

Energieeffiziente Kupplungssysteme - Made by **LUDECKE**



Industrie-Schnellverschlusskupplungen

Serie ESI einseitig absperrend

DN7,8

- Bundauführung: Schutz für Ventilkörper
- Hochwertige, äußerst robuste Einhand-Schnellverschlusskupplungen mit optimaler Abdichtung
- Hohe Durchflusswerte bei geringem Druckabfall durch strömungsgünstiges Ventil
- Freier Durchgang oder beidseitig absperrend auf Anfrage
- **Zur Druckluftversorgung in Industrie und Handwerk, vor allem direkt am Werkzeug empfehlenswert**
- **Auch kuppelbar mit Steckprofil ES DN 7,2, ESPN DN 7,4 u. a.**

Werkstoffe

- Anschlussstücke, Ventilkörper, Ventil: MS 58 vernickelt
- Entriegelungshülse: Stahl gehärtet und vernickelt
- Dichtungen: Perbunan, weitere Werkstoffe auf Anfrage
- Federn: Edelstahl 1.4310; Kugeln: Edelstahl 1.4034
- Stecknippel: Stahl gehärtet und vernickelt

Max. Betriebsdruck	Temperatur	Medium	DN	Gewinde	Norm	Durchfluss	Einhand	Absperrend	Gebiet	
PN 35 bar	-20°C – +100°C	Druckluft	7,8	ISO228 / DIN2999	EU Standard	2000 l/min	ja	einseitig	Europa	Kuppl. 5 / Stecker 10

Kupplungen mit Außengewinde konisch (Gewinde beschichtet)

Gewinde	SW	l	d	Gew.länge	St.gew. g	Art.Nr.
R 1/4"	19	60	23	11	98	ESI 14 A
R 3/8"	19	61	23	12	97	ESI 38 A
R 1/2"	22	64	23	15	114	ESI 12 A

Kupplungen mit Innengewinde zylindrisch

Gewinde	SW	l	d	Gew.länge	St.gew. g	Art.Nr.
G 1/4"	19	56	23	10	116	ESI 14 I
G 3/8"	19	56	23	10	107	ESI 38 I
G 1/2"	24	58	23	12	125	ESI 12 I

Kupplungen mit Schlauchtülle

SLW	SW	l	d	Tüllenlänge	St.gew. g	Art.Nr.
6 mm	19	73	23	25	95	ESI 6 T
8 mm	19	73	23	25	97	ESI 8 T
9 mm	19	73	23	25	98	ESI 9 T
10 mm	19	73	23	25	97	ESI 10 T
13 mm	19	73	23	25	101	ESI 13 T

Schlaucheinbindung mit Schlauchklemmen Typ ZOS (© Katalogseite 106) oder Typ HS (© Katalogseite 107) oder Presshülsen Typ LPH (© Katalogseite 109)

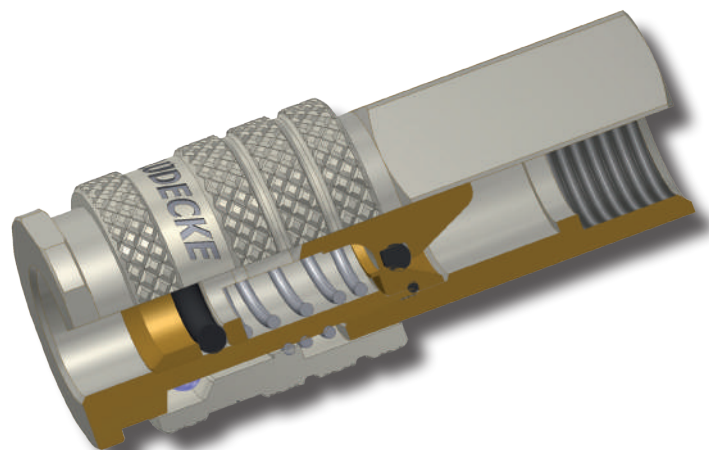

Industrie-Universal Schnellverschlusskupplungen

einseitig absperrend **Serie ESI**

DN7,8

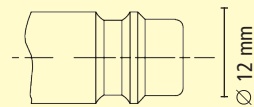

Steckprofil in Originalgröße

Stecknippel mit Außengewinde zylindrisch

Gewinde	⊘SW	l	Gew.länge	Nippellänge	St.gew. g	Art.Nr.
G 1/8"	13	33	9	20	14	ESI 18 NAS
G 1/4"	14	35	11	20	18	ESI 14 NAS
G 3/8"	17	36	12	20	23	ESI 38 NAS
G 1/2"	22	40	15	20	47	ESI 12 NAS



Stecknippel mit Innengewinde zylindrisch

Gewinde	⊘SW	l	Gew.länge	Nippellänge	St.gew. g	Art.Nr.
G 1/8"	13	32	9	20	16	ESI 18 NIS
G 1/4"	17	33	10	20	24	ESI 14 NIS
G 3/8"	19	33	10	20	25	ESI 38 NIS
G 1/2"	24	35	12	20	40	ESI 12 NIS



Stecknippel mit Schlauchtülle

SLW	d	l	Tüllenlänge	Nippellänge	St.gew. g	Art.Nr.
6 mm	12	44	24	20	13	ESI 6 SS
8 mm	12	44	24	20	18	ESI 8 SS
9 mm	12	44	24	20	16	ESI 9 SS
10 mm	12	44	24	20	18	ESI 10 SS
13 mm	15	44	23	20	26	ESI 13 SS



Schlaucheinbindung mit Schlauchklemmen Typ ZOS (☺ Katalogseite 106) oder Typ HS (☺ Katalogseite 107) oder Presshülsen Typ LPH (☺ Katalogseite 109)

Industrie-Schnellverschlusskupplungen

Serie ESIG einseitig absperrend

DN 10

- Hochwertige, äußerst robuste Einhand-Schnellverschlusskupplungen mit optimaler Abdichtung
- Extrem hohe Durchflusswerte bei geringem Druckabfall durch hohen Durchfluss und strömungsgünstiges Ventil
- Sonderausführungen z. B. Kupplungen mit freiem Durchgang auf Anfrage
- **Zur Druckluftversorgung in Industrie und Handwerk, an Entnahmestellen mit extrem hohem Druckluftbedarf für Hochleistungswerkzeuge, sowie im Maschinen- und Anlagenbau**

Werkstoffe

- Anschlussstücke, Ventilkörper, Ventil: MS 58 vernickelt
- Entriegelungshülse: Stahl gehärtet und vernickelt
- Federn: Edelstahl 1.4310; Kugeln: Edelstahl 1.4034
- Dichtungen: Perbunan, weitere Werkstoffe auf Anfrage
- Stecknippel: Stahl, gehärtet und vernickelt

Max. Betriebsdruck	Temperatur	Medium	Norm	DN	Gewinde	Durchfluss	Einhand	Absperrend	Gebiet	☰
PN 35 bar	-20°C – +100°C	Druckluft	EU	10	ISO228 / DIN2999	2150 l/min	ja	einseitig	Europa	5/10St

Kupplungen mit Außengewinde konisch (Gewinde beschichtet)

Gewinde	⊘SW	l	Gewindelänge	d	☰	St.gew. g	Art.Nr.
R 1/4"	24	63	12	27	5	135	ESIG 14 A
R 3/8"	24	63	12	27	5	143	ESIG 38 A
R 1/2"	24	65	17	27	5	147	ESIG 12 A
R 3/4"	27	65	17	27	5	155	ESIG 34 A

Kupplungen mit Innengewinde zylindrisch

Gewinde	⊘SW	l	Gewindelänge	d	☰	St.gew. g	Art.Nr.
G 1/4"	24	56	11	27	5	136	ESIG 14 I
G 3/8"	24	56	11	27	5	145	ESIG 38 I
G 1/2"	24	56	12	27	5	135	ESIG 12 I
G 3/4"	32	60	16	27	5	200	ESIG 34 I

Kupplungen mit Schlauchtülle

SLW	⊘SW	l	Tüllenlänge	d	☰	St.gew. g	Art.Nr.
9 mm	24	76	25	27	5	150	ESIG 9 T
10 mm	24	76	25	27	5	150	ESIG 10 T
13 mm	24	76	25	27	5	152	ESIG 13 T
16 mm	24	76	25	27	5	152	ESIG 16 T
19 mm	24	76	25	27	5	160	ESIG 19 T

Schlaucheinbindung mit Schlauchklemmen Typ ZOS (☰ Katalogseite 106) oder Typ HS (☰ Katalogseite 107) oder Presshülsen Typ LPH (☰ Katalogseite 109)

Stecknippel mit Außengewinde konisch (Gewinde beschichtet)

Gewinde	⊘SW	l	Gewindelänge	Nippellänge	☰	St.gew. g	Art.Nr.
R 1/4"	17	40	12	21	10	30	ESIG 14 NAS
R 3/8"	17	40	12	21	10	32	ESIG 38 NAS
R 1/2"	22	45	17	21	10	35	ESIG 12 NAS
R 3/4"	27	48	19	21	10	37	ESIG 34 NAS

Stecknippel mit Innengewinde zylindrisch

Gewinde	⊘SW	l	Gewindelänge	Nippellänge	☰	St.gew. g	Art.Nr.
G 1/4"	17	34	10	21	10	36	ESIG 14 NIS
G 3/8"	19	36	12	21	10	42	ESIG 38 NIS
G 1/2"	24	37	12	21	10	41	ESIG 12 NIS
G 3/4"	32	42	16	21	10	43	ESIG 34 NIS

Stecknippel mit Schlauchtülle

SLW	l	Tüllenlänge	d	Nippellänge	☰	St.gew. g	Art.Nr.
9 mm	48	25	15	21	10	24	ESIG 9 SS
10 mm	48	25	15	21	10	24	ESIG 10 SS
13 mm	48	25	15	21	10	28	ESIG 13 SS
16 mm	48	25	18	21	10	30	ESIG 16 SS
19 mm	48	25	21	21	10	35	ESIG 19 SS

Schlaucheinbindung mit Schlauchklemmen Typ ZOS (☰ Katalogseite 106) oder Typ HS (☰ Katalogseite 107) oder Presshülsen Typ LPH (☰ Katalogseite 109)



Industrie-Schnellverschlusskupplungen

beidseitig absperrend **Serie ESIG**

- Hochwertige, äußerst robuste Einhand-Schnellverschlusskupplungen mit optimaler Abdichtung
- Beidseitig absperrend zur Vermeidung des Austritts von Medium beim Entkuppeln. Robust, sicher und zuverlässig
- **Achtung:** Kupplungen können mit nicht absperrenden Standard-Stecknippeln DN 10 gekuppelt werden, absperrende Stecknippel jedoch nicht mit Standard-Kupplungen DN 10.
- Zahlreiche Einsatzgebiete v. a. für flüssige Medien im Anlagenbau, Meß-, Steuer- und Regeltechnik, Schaltschrankkühlung usw.
- Zur Einhaltung der TA-Luft an industriellen Produktionsanlagen geeignet

DN 10

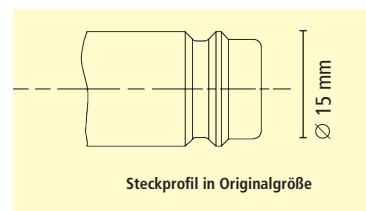

Werkstoffe

- Anschlussstücke, Ventilkörper, Ventil: MS 58 vernickelt
- Entriegelungshülse: Stahl gehärtet und vernickelt
- Federn: Edelstahl 1.4310; Kugeln: Edelstahl 1.4034
- Dichtungen: Perbunan, weitere Werkstoffe auf Anfrage • Stecknippel: Stahl gehärtet und vernickelt

Max. Betriebsdruck	Temperatur	Medium	Norm	DN	Gewinde	Durchfluss	Einhand	Absperrend	Gebiet	☉
PN 35 bar	-20°C – +100°C	verschieden	EU	10	ISO228 / DIN2999	1070 l/min	ja	beidseitig	Europa	5/10St

Kupplungen mit Außengewinde konisch (Gewinde beschichtet)

Gewinde	☉SW	l	Gewindelänge	d	☉	St.gew. g	Art.Nr.
R 3/8"	24	63	12	27	5	143	ESIG 38 AAB
R 1/2"	24	65	17	27	5	147	ESIG 12 AAB
R 3/4"	27	65	17	27	5	155	ESIG 34 AAB

Kupplungen mit Innengewinde zylindrisch

Gewinde	☉SW	l	Gewindelänge	d	☉	St.gew. g	Art.Nr.
G 3/8"	24	56	11	27	5	145	ESIG 38 IAB
G 1/2"	24	56	12	27	5	135	ESIG 12 IAB
G 3/4"	32	60	16	27	5	200	ESIG 34 IAB

Kupplungen mit Schlauchtülle

SLW	☉SW	l	Tüllenlänge	d	☉	St.gew. g	Art.Nr.
9 mm	24	76	25	27	5	150	ESIG 9 TAB
10 mm	24	76	25	27	5	150	ESIG 10 TAB
13 mm	24	76	25	27	5	152	ESIG 13 TAB
16 mm	24	76	25	27	5	152	ESIG 16 TAB
19 mm	24	76	25	27	5	160	ESIG 19 TAB

Schlaucheinbindung mit Schlauchklemmen Typ ZOS (☉ Katalogseite 106) oder Typ HS (☉ Katalogseite 107) oder Presshülsen Typ LPH (☉ Katalogseite 109)

Stecknippel mit Außengewinde konisch (Gewinde beschichtet)

Gewinde	☉SW	l	Gewindelänge	Nippellänge	☉	St.gew. g	Art.Nr.
R 3/8"	24	61	12	21	10	105	ESIG 38 NAAB
R 1/2"	24	63	17	21	10	108	ESIG 12 NAAB
R 3/4"	27	63	17	21	10	115	ESIG 34 NAAB

Stecknippel mit Innengewinde zylindrisch

Gewinde	☉SW	l	Gewindelänge	Nippellänge	☉	St.gew. g	Art.Nr.
G 3/8"	24	55	11	21	10	120	ESIG 38 NIAB
G 1/2"	24	55	12	21	10	140	ESIG 12 NIAB
G 3/4"	32	59	16	21	10	150	ESIG 34 NIAB

Stecknippel mit Schlauchtülle

SLW	☉SW	l	Tüllenlänge	Nippellänge	☉	St.gew. g	Art.Nr.
9 mm	24	74	25	21	10	110	ESIG 9 SAB
10 mm	24	74	25	21	10	110	ESIG 10 SAB
13 mm	24	74	25	21	10	110	ESIG 13 SAB
16 mm	24	74	25	21	10	120	ESIG 16 SAB
19 mm	24	74	25	21	10	120	ESIG 19 SAB

Schlaucheinbindung mit Schlauchklemmen Typ ZOS (☉ Katalogseite 106) oder Typ HS (☉ Katalogseite 107) oder Presshülsen Typ LPH (☉ Katalogseite 109)



d



d



d



Schnellverschluss-Volumenkupplungen

Serie ESG einseitig absperrend und beidseitig absperrend

DN 19

- Hochwertige, äußerst robuste Einhand-Schnellverschlusskupplungen für Druckluft und flüssige Medien
- Höchste Durchflusswerte bei geringem Druckabfall für Großwerkzeuge bzw. Anwendungen mit großvolumigem Medienfluss in Verbindung mit Absperrfunktion per Einhand-Betätigung
- Sonderausführungen, z. B. Dichtungen aus FKM oder EPDM für aggressive Medien oder Kupplungen mit freiem Durchgang auf Anfrage
- Kupplungen auch für absperrende Stecknippel geeignet
- Für Druckluft und flüssige Medien in Industrie, Handwerk, an Entnahmestellen mit extrem hohem Durchflussbedarf für Hochleistungswerkzeuge sowie im Maschinen- und Anlagenbau
- Zur Einhaltung der TA-Luft an industriellen Produktionsanlagen geeignet

Werkstoffe

- Anschlüsse, Ventilkörper, Ventil, Hülse: MS 58 • Federn, Sprengring: Edelstahl 1.4310; Kugeln: Edelstahl 1.4034
- Dichtungen: Perbunan (weitere Werkstoffe auf Anfrage) • Stecknippel: Messing MS 58

Max. Betriebsdruck	Temperatur	Medium	DN	Gewinde	Durchfluss	Einhand	Absperrend	
PN 35 bar	-20°C – +100°C	Luft / flüssige Medien	19	ISO 228	8000 l/min/eins./2650 l/min.beids.	ja	eins./beids.	Kuppl. 1 / Steckn. 5

Kupplungen mit Außengewinde

Gewinde	SW	l	Gewindelänge	d	St.gew. g	Art.Nr.
G 3/4"	41	95	16	46	650	ESG 34 AAB
G 1"	41	98	19	46	620	ESG 10 AAB
G 1 1/4"	46	98	19	46	745	ESG 54 AAB

Kupplungen mit Innengewinde

Gewinde	SW	l	Gewindelänge	d	St.gew. g	Art.Nr.
G 3/4"	41	99	20	46	740	ESG 34 IAB
G 1"	41	100	22	46	650	ESG 10 IAB
G 1 1/4"	50	105	22	46	700	ESG 54 IAB

Kupplungen mit Schlauchtülle

SLW	l	Tüllenlänge	d	St.gew. g	Art.Nr.
19 mm	115	36	46	600	ESG 19 TAB
25 mm	125	48	46	683	ESG 25 TAB

Schlaucheinbindung mit Schlauchklemmen Typ ZOS (☉ Katalogseite 106) oder Typ HS (☉ Katalogseite 107) oder Presshülsen Typ LPH (☉ Katalogseite 109)

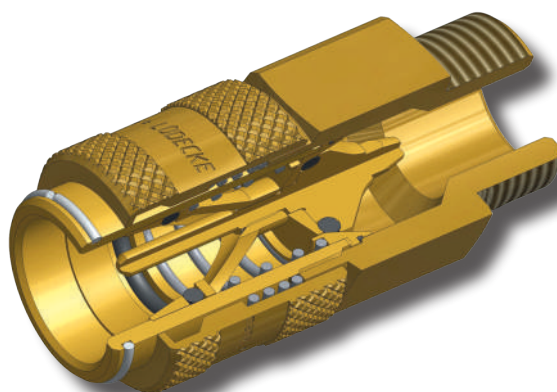

Schnellverschluss-Volumenkupplungen

einseitig absperrend und beidseitig absperrend **Serie ESG**

DN 19

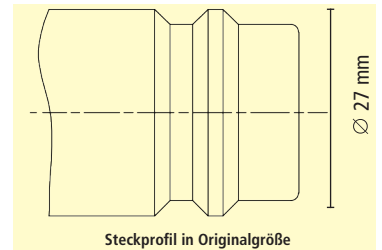

Stecknippel mit Außengewinde absperrend oder mit freiem Durchgang

Gewinde	○SW	l	Gewindelänge	Nippellänge	Durchgang	St.gew. g	Art.Nr.
G 3/4"	30	60	16	34	frei	160	ESG 34 NA
G 1"	36	65	19	34	frei	200	ESG 10 NA
G 1 1/4"	46	68	19	34	frei	350	ESG 54 NA
G 3/4" "	41	92	16	34	absperrend	320	ESG 34 NAAB
G 1"	41	95	19	34	absperrend	410	ESG 10 NAAB
G 1 1/4"	46	95	19	34	absperrend	500	ESG 54 NAAB



Stecknippel mit Innengewinde absperrend oder mit freiem Durchgang

Gewinde	○SW	l	Gewindelänge	Nippellänge	Durchgang	St.gew. g	Art.Nr.
G 3/4"	32	58	16	34	frei	160	ESG 34 NI
G 1"	41	68	19	34	frei	300	ESG 10 NI
G 1 1/4"	50	70	19	34	frei	410	ESG 54 NI
G 3/4" "	41	97	20	34	absperrend	430	ESG 34 NIAB
G 1"	41	97	22	34	absperrend	450	ESG 10 NIAB
G 1 1/4"	50	102	22	34	absperrend	540	ESG 54 NIAB



Stecknippel mit Schlauchtülle absperrend oder mit freiem Durchgang

SLW	○SW	l	Tüllenlänge	Nippellänge	Durchgang	St.gew. g	Art.Nr.
19 mm	-	75	36	34	frei	154	ESG 19 S
25 mm	-	87	48	34	frei	185	ESG 25 S
19 mm	41	117	36	34	absperrend	430	ESG 19 SAB
25 mm	41	127	48	34	absperrend	460	ESG 25 SAB



Schlaucheinbindung mit Schlauchklemmen Typ ZOS (☺ Katalogseite 106) oder Typ HS (☺ Katalogseite 107) oder Presshülsen Typ LPH (☺ Katalogseite 109)

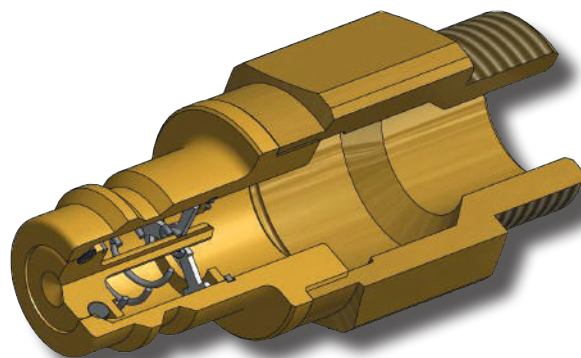



SafeConnect-Line

Sichere Kupplungssysteme für Druckluftanwendungen

Bei Druckluft handelt es sich um ein Medium mit hohem Gefahrenpotential v.a. bei unsachgemäßem Einsatz und Nichtbeachtung von Sicherheitsvorschriften. Bei der Anwendung können große Kräfte freigesetzt werden und dadurch Gefahren für den Nutzer entstehen.

Daher ist es beim Einsatz von Druckluft dringend empfehlenswert, bestimmte Sicherheitsregeln einzuhalten.

Vor allem ein unbeabsichtigtes Loslösen der Kupplungen und damit ein unkontrolliertes Umherschleudern entkuppelter flexibler Schlauchleitungen unter Druck (Peitschenhieffekt), sowie eine unnötige Belastung durch einen hohen Geräuschpegel beim Entkuppeln sollen vermieden werden. Aber auch Fehlkupplungsvorgänge bei gleichzeitiger Nutzung verschiedener Fördermedien gilt es zu unterbinden.



Der Peitschenhieffekt: eine große Gefahr in der Anwendung von Druckluft - vermieden durch die Nutzung von **LUDECKE SafeConnect-Line** Produkten.







Deshalb bietet **LUDECKE** in der **SafeConnect-Line** Kupplungsreihen, die diese Probleme zuverlässig vermeiden:

- ① Durch die automatische Entlüftungsfunktion mit Druckentlastung und Rückschlagdämpfung wird der Geräuschpegel gemindert
- ② und die Verletzungsgefahr durch Schlauchrückschlag ausgeschlossen.
- ③ Die Entriegelungssicherung verhindert ein unbeabsichtigtes Lösen der Kupplung,
- ④ farblich kodierte Kupplungen und Stecker wiederum beugen fehlerhaften Kupplungsvorgängen vor.

Damit gewährleisten Ihnen die Produkte der **LUDECKE SafeConnect-Line** ein Maximum an Zuverlässigkeit und Sicherheit am Arbeitsplatz.



LUDECKE Sicherheitssysteme

Entlüftungsfunktion		Entriangelungssicherung			optische Unterscheidung
Hülsenprinzip	Druckknopfprinzip	mittels Sicherungstift	mittels Kontermutter	mittels Zweihandbedienung	Steck- u. Farbkodierung
ESIS DN 7,8	ESPN DN 7,4	ES DN 7,2	ESI DN 7,8	ESI1A DN 7,4 ESI2A DN 7,4	ESMK DN 5
					

Lautstärkepegel verschiedener Schnellverschluss-Kupplungsreihen beim Entkuppeln

Die Serie ESIS kann im Druckbereich von 1 bar bis 6 bar unter einem Lärmpegel von 80 dB(A) entkuppelt werden. Die nicht entlüftenden Kupplungen liegen ab einem Betriebsdruck von 4 bar über diesem Wert, die Verwendung von Gehörschutz ist dringend empfehlenswert.

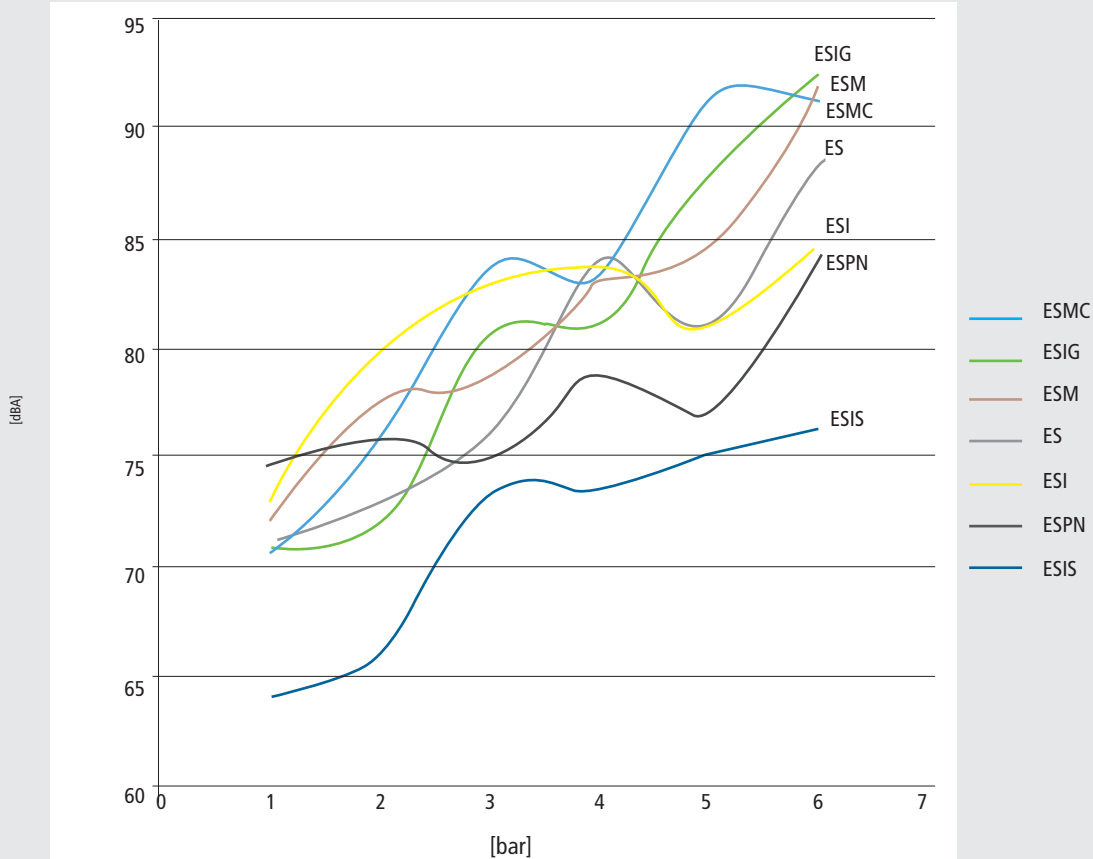



Sicherheits-Schnellverschlusskupplungen mit automatischer Entlüftung

Serie ESIS DN 7,8 / ESPN DN 7,4

Beide Typen verhindern aufgrund ihrer konstruktiven Ausführung das Auftreten des Peitschenhiebs effekts. Bei der ESIS-Serie wird dies mit einer zweistufigen Entriegelung durch axiales Verschieben der Hülse erreicht.

Bei der ESPN-Serie wird der Effekt dadurch vermieden, dass die Verbindung erst getrennt werden kann, nach dem der Restdruck in der Steckerleitung nach Betätigung des Druckknopfes an der Kupplung auf einen ungefährlichen Restdruck abgesunken ist.

Entlüftung und Druckabbau mit Hülsenprinzip Serie ESIS DN 7,8

Die Kupplungen der Serie ESIS DN 7,8 lassen sich extrem leicht mittels Einhandbedienung einkuppeln. Die Entkuppelung erfolgt hier zweistufig durch einfaches Schieben und Ziehen der Hülse in Pfeilrichtung.

- Sicherheits-Entlüftungskupplung aus Metall (Messing/Stahl gehärtet) für ein sicheres Handling flexibler Druckluftleitungen
- Hohe Durchflusswerte bei geringem Druckabfall durch strömungsgünstiges Ventil
- Kompakte und ergonomische Bauweise
- Kompatibel zu Euro-Profil DN 7,2 und DN 7,8

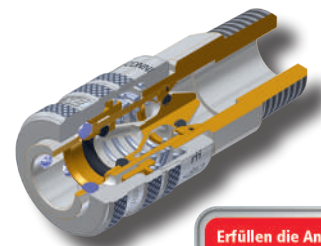

Erfüllen die Anforderungen der ISO 4414/ DIN EN 983/ BIA



Einhandbedienung: Die Verbindung erfolgt durch einfaches Eindrücken des Stecknippels in die Kupplung.



Entkuppeln - Stufe 1: Automatisches Entlüften

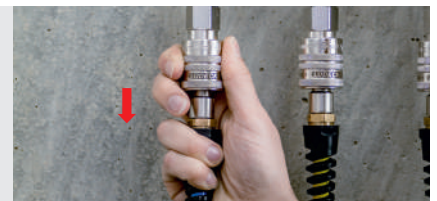

Entkuppeln - Stufe 2: gefahrloses Entkuppeln

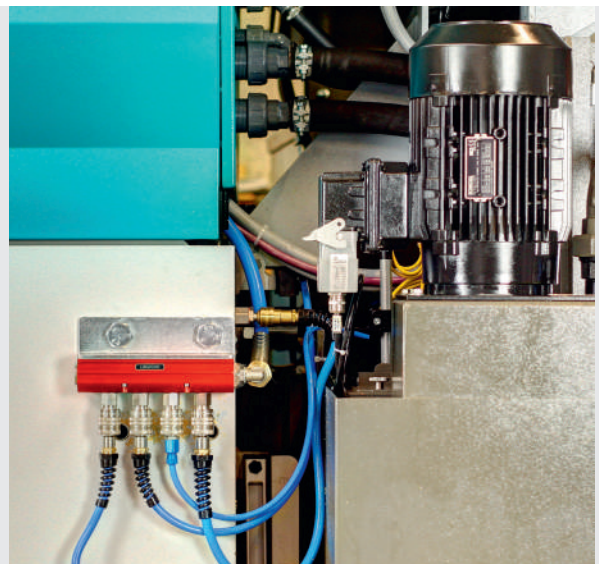



Einsatzbereiche der **LUDECKE** ESIS DN 7,8

Entlüftung und Druckabbau mit Druckknopfprinzip Serie ESPN DN 7,4

Bei diesem Entriegelungssystem erfolgt der Druckabbau und das Abtrennen von Kupplung und Stecknippel durch einen einfachen Knopfdruck. Die ergonomische Form ermöglicht eine natürliche Handhabung und intuitive Bedienung.

- Geringes Gewicht durch Verbundwerkstoff, kein Verkratzen empfindlicher Oberflächen
- Silikonfreie Fertigung: keine Gefahr der Druckluftverunreinigung beim Auftragen von Farben und Lacken
- Antistatisch: elektrische Leitfähigkeit (es lagert sich kein Staub auf gestrichenen oder lackierten Flächen ab)
- Kompatibel zu „Euro-Profil“ DN 7,2 bzw. DN 7,8



Erfüllen die Anforderungen der ISO 4414/
DIN EN 983/ BIA



Einhandbedienung: Die Verbindung erfolgt durch einfaches Eindrücken des Stecknippels in die Kupplung.

Entkuppeln: Einfach per Knopfdruck auslösen. Kupplung entriegelt nach Druckabbau automatisch und gibt den Stecknippel frei.

Schnellverschlusskupplungen mit Entriegelungssicherung

Serie ES DN 7,2 / ESI DN 7,8

Diese Sicherheitsfunktionen bieten einen einfachen und effektiven Schutz gegen unbeabsichtigtes Entkuppeln. Hierfür wird nach dem Einkuppeln manuell die Kupplungshülse bei der ES DN 7,2 verdreht bzw. die Kontermutter bei der ESI DN 7,8 verschraubt.

- Ein Entkuppeln ist nur möglich bei exaktem Einrasten des Sicherungsstiftes in die Hülsenfräsung (ES DN 7,2) bzw. durch Öffnen der Kontermutter (DN 7,8)
- Zum Kuppeln mit Standard-Stecknippeln DN 7,2 und DN 7,8
- Zur Verwendung für Druckluft oder flüssige Medien z.B. in der Kanalreinigung und- sanierung

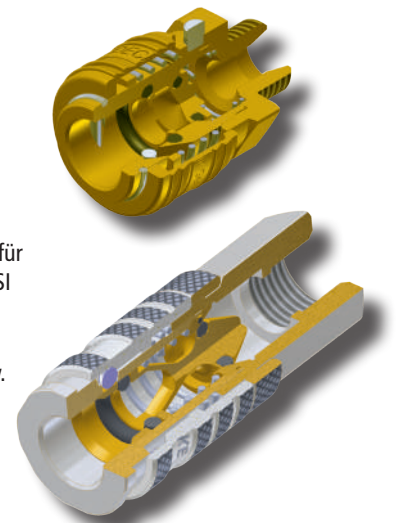

Einhandbedienung: Die Verbindung erfolgt durch einfaches Eindringen des Stecknippels in die Kupplung.

Sicherung durch Verdrehen der Hülse

DN 7,2: Zum Entkuppeln muss der Sicherungsstift beim Zurückziehen der Hülse exakt in die Hülsenfräsung einrasten, diese Position muss manuell gesucht werden



Einhandbedienung: Die Verbindung erfolgt durch einfaches Eindringen des Stecknippels in die Kupplung, Sicherung der Entriegelungshülse durch Gegenschrauben der Kontermutter

DN 7,8: Entkuppeln nur möglich nach Öffnen der Kontermutter

Atemschutz-Schnellverschlusskupplungen mit Zweihand-Prinzip

Serie ESI1A, ESI2A DN 7,4



Einhandbedienung: Die Verbindung erfolgt durch Eindringen des Stecknippels in die Kupplung

Zweihandbedienung: Zum Entkuppeln Stecknippel in die Kupplung drücken, dann funktioniert der Entriegelungsmechanismus

Mit dem Einsatz der Atemluft-Schnellverschlusskupplungen der Serie ESI1A sowie ESI2A lässt sich ein versehentliches Entkuppeln zuverlässig vermeiden. Zudem geben Sie eine hohe Sicherheit beim Abtrennen von Kupplung und Stecknippel.

- Ein unbeabsichtigtes Kuppeln ist nicht möglich
- Zweihandbedienung: Der Entkupplungsvorgang kann nur durch Drücken des Stecknippels und parallelem Verschieben der Kupplungshülse vollzogen werden



Mini-Schnellverschlusskupplungen mit Steck- und Farbkodierung Serie ESMK

DN5

Die Serie ESMK DN 5 dient zur einfachen Unterscheidung unterschiedlicher Medienkreisläufe mit verschiedenfarbig eloxierter gerändelter Aluminiumhülse an der Kupplung und verschiedenfarbig eloxiertem Aluminiumring am Stecknippel.

- Zur absoluten Vermeidung von Fehlkupplungsvorgängen bei paralleler Verwendung verschiedener Fördermedien mit zusätzlicher Stecknippelkodierung.
- Nur gleichfarbige sowie gleichkodierte Kupplungen und Stecknippel können verbunden werden.



eindeutige Farbkennzeichnungen zur Vermeidung von fehlerhaften Kuppelvorgängen

farbig eloxiert gerändelte Aluminiumhülse

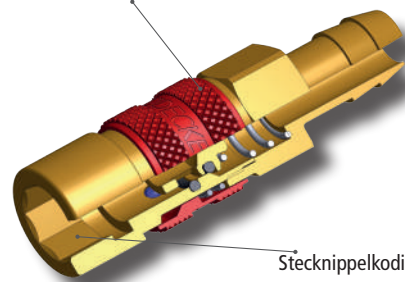

Stecknippelkodierung



Einhandbedienung: Die Verbindung erfolgt durch einfaches Eindrücken des Stecknippels in die Kupplung. Dabei müssen die Farben der Aluminiumhülse der Kupplung und des Aluminiumrings des Stecknippels sowie die Steckkodierung übereinstimmen.

Die Lösung erfolgt durch Zurückschieben der Kupplungshülse

Steck- und Farbkodierung in Originalgröße

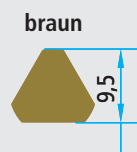

falsche Farbe und Kodierung!
Kuppelvorgang nicht möglich

Sicherheits-Entlüftungskupplungen

Serie ESIS einseitig absperrend

DN 7,8

- Hochwertige, ergonomische und äußerst robuste Einhand-Schnellverschlusskupplungen aus Messing mit Metallhülse mit optimaler Abdichtung
- Kompakte Bauweise
- Hohe Durchflusswerte bei geringem Druckabfall durch strömungsgünstiges Ventil
- Für sicheres Handling flexibler Druckluftleitungen
- **Achtung: absolut sichere Funktion kann nur bei Verwendung gehärteter Stahl-Stecknippel garantiert werden**
- Extrem leichtes Einkuppeln, Entkuppeln zweistufig durch Schieben und Ziehen der Hülse in Pfeilrichtung. Automatisches Entlüften nach Stufe 1, gefahrloses Entkuppeln nach Stufe 2
- Sichere Vermeidung des Peitschenhieb-Effektes bei optimaler Bedienfreundlichkeit

Werkstoffe

- Anschlussstücke, Ventilkörper, Ventil: MS 58 vernickelt
- Entriegelungshülse: Stahl gehärtet und vernickelt
- Dichtungen Perbunan, weitere Werkstoffe auf Anfrage
- Federn: Edelstahl 1.4310
- Kugeln: Edelstahl 1.4034
- Stecknippel: Stahl gehärtet und vernickelt

Max. Betriebsdruck	Temperatur	Medium	DN	Gewinde	Norm	Durchfluss	Einhand	Absperrend	Gebiet	
PN 12 bar	-20°C – +100°C	Druckluft	7,8	ISO228 / DIN2999	EU Standard	1700 l/min	ja	einseitig	Europa	Kuppl. 5 / Stecker 10

Sicherheits-Kupplungen mit Außengewinde konisch (Gewinde beschichtet)

Gewinde	SW	l	d	Gew.länge	St.gew. g	Art.Nr.
R 1/4"	19	61	28	11	138	ESIS 14 A
R 3/8"	19	62	28	12	134	ESIS 38 A
R 1/2"	22	64	28	15	144	ESIS 12 A

Sicherheits-Kupplungen mit Innengewinde zylindrisch

Gewinde	SW	l	d	Gew.länge	St.gew. g	Art.Nr.
G 1/4"	19	57	28	10	146	ESIS 14 I
G 3/8"	19	57	28	10	144	ESIS 38 I
G 1/2"	24	59	28	12	160	ESIS 12 I

Sicherheits-Kupplungen mit Schlauchtülle

SLW	SW	l	d	Tüllenlänge	St.gew. g	Art.Nr.
6 mm	19	74	28	25	136	ESIS 6 T
8 mm	19	74	28	25	136	ESIS 8 T
9 mm	19	74	28	25	138	ESIS 9 T
10 mm	19	74	28	25	138	ESIS 10 T
13 mm	19	74	28	25	141	ESIS 13 T

Schlaucheinbindung mit Schlauchklemmen Typ ZOS (☉ Katalogseite 106) oder Typ HS (☉ Katalogseite 107) oder Presshülsen Typ LPH (☉ Katalogseite 109)



d



d



d

Erfüllen die Anforderungen der: ISO 4414 | DIN EN 983 | BIA

Stecknippel für Sicherheits-Entlüftungskupplungen

einseitig absperrend **Serie ESIS** und **Serie ESPN**

DN7,8

DN7,4

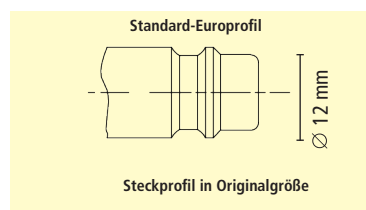

Stecknippel mit Außengewinde konisch (Gewinde beschichtet)

Gewinde	⊘SW	l	Gew.länge	Nippellänge	St.gew. g	Art.Nr.
R 1/8"	13	33	9	20	14	ESI 18 NARS
R 1/4"	14	35	11	20	18	ESI 14 NARS
R 3/8"	17	36	12	20	23	ESI 38 NARS
R 1/2"	22	40	15	20	47	ESI 12 NARS

Stecknippel mit Innengewinde zylindrisch

Gewinde	⊘SW	l	Gew.länge	Nippellänge	St.gew. g	Art.Nr.
G 1/8"	13	32	9	20	16	ESI 18 NIS
G 1/4"	17	33	10	20	24	ESI 14 NIS
G 3/8"	19	33	10	20	25	ESI 38 NIS
G 1/2"	24	35	12	20	40	ESI 12 NIS

Stecknippel mit Schlauchtülle

SLW	d	l	Tüllenlänge	Nippellänge	St.gew. g	Art.Nr.
6 mm	12	44	24	20	13	ESI 6 SS
8 mm	12	44	24	20	18	ESI 8 SS
9 mm	12	44	24	20	16	ESI 9 SS
10 mm	12	44	24	20	18	ESI 10 SS
13 mm	15	44	23	20	26	ESI 13 SS

Schlaucheinbindung mit Schlauchklemmen Typ ZOS (☺ Katalogseite 106) oder Typ HS (☺ Katalogseite 107) oder Presshülsen Typ LPH (☺ Katalogseite 109)



Sicherheits-Entlüftungskupplungen

Serie ESPN mit Druckknopfprinzip - einseitig absperrend

DN 7,4

- Absolute Sicherheit durch restdruckabhängige Entriegelung
 - Hochwertige, robuste Einhand-Schnellverschlusskupplungen mit optimaler Abdichtung
 - Neuartiges Verriegelungssystem, extrem leicht zu koppeln und entkoppeln (nur 1 Knopfdruck nötig)
 - Geringes Gewicht durch Verbundwerkstoff, kein Verkratzen empfindlicher Oberflächen
 - Druckabbau per Knopfdruck, gefahrloses Entkoppeln automatisch nach Druckabbau.
 - Einkuppeln durch einfaches Eindrücken des Stecknippels
 - Kompatibel zu „Euro-Profil“ DN 7,2 bzw. DN 7,8 • keine statische Aufladung
 - Sichere Vermeidung des „Peitschenhieb-Effektes“ bei optimaler Bedienfreundlichkeit
 - Achtung: Absolut sichere Funktion kann nur bei Verwendung gehärteter Stahl-Stecknippel garantiert werden
- Werkstoffe** • Anschlüsse: Stahl verzinkt • Gehäuse komplett: Faserverbundwerkstoff
- Dichtungen: O-Ring Nitril • Kugeln, Stifte: Edelstahl

Max. Betriebsdruck	Temperatur	Medium	DN	Gewinde	Norm	Durchfluss	Einhand	Absperrend	Gebiet	
PN 12 bar	-15°C – +70°C	Druckluft	7,4	ISO 228	ISO 4414	1650 l/min.	ja	Einseitig	Europa	Kuppl. 1 / Stecker 10



Kupplungen mit Außengewinde (beschichtet)

Gewinde	SW	l	d	Gew.länge	St.gew. g	Art.Nr.
G 1/4"	23	82	32	15	127	ESPN 14 A
G 3/8"	23	83	32	15	130	ESPN 38 A
G 1/2"	23	85	32	15	135	ESPN 12 A



Kupplungen mit Innengewinde

Gewinde	SW	l	d	Gew.länge	St.gew. g	Art.Nr.
G 1/4"	23	74	32	12	124	ESPN 14 I
G 3/8"	23	74	32	12	116	ESPN 38 I
G 1/2"	23	81	32	12	125	ESPN 12 I



Kupplungen mit Schlauchtülle

SLW	l	d	Tüllenlänge	St.gew. g	Art.Nr.
6 mm	88	32	22	87	ESPN 6 T
8 mm	88	32	22	85	ESPN 8 T
9 mm	88	32	22	85	ESPN 9 T
10 mm	88	32	22	85	ESPN 10 T
13 mm	92	32	27	91	ESPN 13 T

Schlaucheinbindung mit Schlauchklemmen Typ ZOS (☺ Katalogseite 106) oder Typ HS (☺ Katalogseite 107) oder Presshülsen Typ LPH (☺ Katalogseite 109)

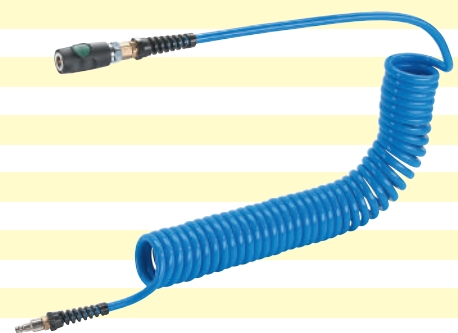

Erfüllen die Anforderungen der

- ISO 4414
- DIN EN 983
- BIA

Schnellverschlusskupplungen

einseitig absperrend mit Entriegelungssicherung **Serie ES** und **Serie ESI**

- Einfacher und effektiver Schutz gegen unbeabsichtigtes Entkuppeln durch Verdrehen der Kupplungshülse bei DN 7,2 bzw. durch Aufschrauben der Kontermutter bei DN 7,8
- Entkuppeln nur möglich bei exaktem Einrasten des Sicherungsstiftes in die Hülsenfräsung bei DN 7,2 bzw. durch Öffnen der Kontermutter bei DN 7,8
- Zum Kuppeln mit Standard Stecknippeln DN 7,2 und DN 7,8
- **Zur Verwendung für Druckluft oder flüssige Medien z. B. in der Kanalreinigung und -sanierung**

DN 7,2

DN 7,8

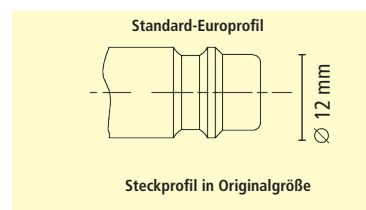

Max. Betriebsdruck	Temperatur	Medium	DN	Gewinde	Durchfluss max.	Einhand	Absperrend	Norm	Gebiet	
PN 35 bar	-20°C – +100°C	Luft u. a.	7,2+7,8	ISO 228/DIN ISO 2999	960/1800 l/min	ja	einseitig	Eur.Standard	Weltweit	10/5

Kupplungen mit Außengewinde

Gewinde	SW	l	d	Gew.länge	DN	St.gew. g		Art.Nr.
G 1/4"	22	40	27	9	7,2	73	10	ES 14 AS
R 1/4"	19	60	23	11	7,8	98	5	ESI 14 AM

Kupplung mit Innengewinde

Gewinde	SW	l	d	Gewindelänge	DN	St.gew. g		Art.Nr.
G 1/4"	22	40	27	9	7,2	94	10	ES 14 IS

Kupplung mit Schlauchtülle

SLW	SW	l	d	Tüllenlänge	DN	St.gew. g		Art.Nr.
9 mm	19	73	23	25	7,8	98	5	ESI 9 TM
13 mm	ohne	55	27	25	7,2	77	10	ES 13 TS

Schlaucheinbindung mit Schlauchklemmen Typ ZOS (☺ Katalogseite 106) oder Typ HS (☺ Katalogseite 107) oder Presshülsen Typ LPH (☺ Katalogseite 109)

Weitere Größen auf Anfrage.



NEU!

Sicherheits - Atemschutzkupplungen

Serie ESI1A einseitig absperrend mit Zweihand-Sicherheitsbedienung

DN7,4



entspricht DIN EN 14594

- Hochwertige, äußerst robuste Einhand-Schnellverschlusskupplungen mit optimaler Abdichtung
- Hohe Durchflusswerte bei geringem Druckabfall durch strömungsgünstiges Ventil
- Zum Entkuppeln muss der Stecknippel in die Kupplung eingedrückt werden, erst dann funktioniert der Entriegelungsmechanismus, dadurch effektiver Schutz gegen unbeabsichtigtes Entkuppeln
- Sonderausführungen z. B. freier Durchgang oder beidseitig absperrend auf Anfrage
- **Kupplung „ESI2A“ nicht kombinierbar mit Steckn. „ESI1A“, Steckn. „ESI2A“ kombinierbar mit „ESI1A“**

Werkstoffe

- Anschlussstücke, Ventilkörper, Entriegelungshülse, Ventil: Messing vernickelt
- Dichtungen: NBR
- Federn: Federstahl 1.4310; Kugeln: Edelstahl 1.4034
- Stecknippel: Messing vernickelt

Max. Betriebsdruck	Temperatur	Medium	DN	Gewinde	Norm	Durchfluss	Einhand	Absperrend	Gebiet	
PN 35 bar	-20°C – +100°C	Druckluft	7,4	ISO228 / DIN2999	EU Standard	1800 l/min	nein	einseitig	Europa	Kuppl. 5 / Stecker 10

Kupplungen mit Außengewinde konisch (Gewinde beschichtet)

Gewinde	SW	l	d	Gew.länge	St.gew. g	Art.Nr.
R 1/4"	19	60	23	11	106	ESI1A 14 A
R 3/8"	19	61	23	12	108	ESI1A 38 A
R 1/2"	22	64	23	15	136	ESI1A 12 A

Kupplungen mit Innengewinde zylindrisch

Gewinde	SW	l	d	Gew.länge	St.gew. g	Art.Nr.
G 1/4"	19	56	23	10	109	ESI1A 14 I
G 3/8"	19	56	23	10	103	ESI1A 38 I
G 1/2"	24	58	23	12	138	ESI1A 12 I

Kupplungen mit Schlauchtülle

SLW	SW	l	d	Tüllenlänge	St.gew. g	Art.Nr.
6 mm	19	73	23	25	100	ESI1A 6 T
8 mm	19	73	23	25	101	ESI1A 8 T
9 mm	19	73	23	25	100	ESI1A 9 T
10 mm	19	73	23	25	104	ESI1A 10 T
13 mm	19	73	23	25	110	ESI1A 13 T

Schlaucheinbindung mit Schlauchklemmen Typ ZOS (☉ Katalogseite 106) oder Typ HS (☉ Katalogseite 107) oder Presshülsen Typ LPH (☉ Katalogseite 109)

Stecknippel mit Außengewinde konisch (Gewinde beschichtet)

Gewinde	SW	l	Nippellänge	Gew.länge	St.gew. g	Art.Nr.
R 1/4"	14	35,5	20	11	22	ESI1A 14 NA
R 3/8"	17	37,5	20	12	27	ESI1A 38 NA
R 1/2"	22	40,5	20	15	59	ESI1A 12 NA

Stecknippel mit Innengewinde zylindrisch

Gewinde	SW	l	Nippellänge	Gew.länge	St.gew. g	Art.Nr.
G 1/4"	17	33,5	20	10	26	ESI1A 14 NI
G 3/8"	19	33,5	20	10	25	ESI1A 38 NI
G 1/2"	24	35,5	20	12	41	ESI1A 12 NI

Stecknippel mit Schlauchtülle

SLW	d	l	Tüllenlänge	Nippellänge	St.gew. g	Art.Nr.
6 mm	14	47	25	20	16	ESI1A 6 S
8 mm	14	47	25	20	18	ESI1A 8 S
9 mm	14	47	25	20	12	ESI1A 9 S
10 mm	14	47	25	20	21	ESI1A 10 S
13 mm	16	47	25	20	28	ESI1A 13 S

Ausführung in Edelstahl 1.4305 auf Anfrage.

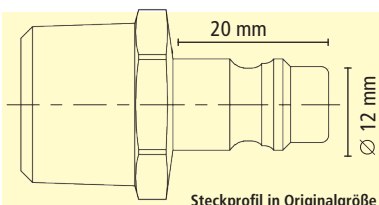

Sicherheits - Atemschutzkupplungen

einseitig absperrend mit Zweihand-Sicherheitsbedienung Serie ESI2A

DN7,4



entspricht DIN EN 14594

- Hochwertige, äußerst robuste Einhand-Schnellverschlusskupplungen mit optimaler Abdichtung
- Hohe Durchflusswerte bei geringem Druckabfall durch strömungsgünstiges Ventil
- Zum Entkuppeln muss der Stecknippel in die Kupplung eingedrückt werden, erst dann funktioniert der Entriegelungsmechanismus, dadurch effektiver Schutz gegen unbeabsichtigtes Entkuppeln
- Sonderausführungen z. B. freier Durchgang oder beidseitig absperrend auf Anfrage
- **Kupplung „ESI2A“ nicht kombinierbar mit Steckn. „ES11A“, Steckn. „ESI2A“ kombinierbar mit „ES11A“**

Werkstoffe

- Anschlussstücke, Ventilkörper, Entriegelungshülse, Ventil: Messing vernickelt
- Dichtungen Perbunan
- Federn: Edelstahl 1.4310; Kugeln: Edelstahl 1.4034
- Stecknippel: Messing vernickelt

Max. Betriebsdruck	Temperatur	Medium	DN	Gewinde	Norm	Durchfluss	Einhand	Absperrend	Gebiet	
PN 35 bar	-20°C – +100°C	Druckluft	7,4	ISO228 / DIN2999	EU Standard	1800 l/min	nein	einseitig	Europa	Kuppl. 5 / Stecker 10

Kupplungen mit Außengewinde konisch (Gewinde beschichtet) – lange Ausführung

Gewinde	SW	l	d	Gew.länge	St.gew. g	Art.Nr.
R 1/4"	19	64	23	11	114	ESI2A 14 A
R 3/8"	19	65	23	12	117	ESI2A 38 A
R 1/2"	22	68	23	15	144	ESI2A 12 A

Kupplungen mit Innengewinde zylindrisch – lange Ausführung

Gewinde	SW	l	d	Gew.länge	St.gew. g	Art.Nr.
G 1/4"	19	60	23	10	118	ESI2A 14 I
G 3/8"	19	60	23	10	111	ESI2A 38 I
G 1/2"	24	62	23	12	146	ESI2A 12 I

Kupplungen mit Schlauchtülle – lange Ausführung

SLW	SW	l	d	Tüllenlänge	St.gew. g	Art.Nr.
6 mm	19	77	23	25	108	ESI2A 6 T
8 mm	19	77	23	25	110	ESI2A 8 T
9 mm	19	77	23	25	108	ESI2A 9 T
10 mm	19	77	23	25	112	ESI2A 10 T
13 mm	19	77	23	25	118	ESI2A 13 T

Schlauchbindung mit Schlauchklemmen Typ ZOS (☉ Katalogseite 106) oder Typ HS (☉ Katalogseite 107) oder Presshülsen Typ LPH (☉ Katalogseite 109)

Stecknippel mit Außengewinde konisch (Gewinde beschichtet) – lange Ausführung

Gewinde	SW	l	Nippellänge	Gew.länge	St.gew. g	Art.Nr.
R 1/4"	14	40	25	11	24	ESI2A 14 NA
R 3/8"	17	42	25	12	29	ESI2A 38 NA
R 1/2"	22	45	25	15	62	ESI2A 12 NA

Stecknippel mit Innengewinde zylindrisch – lange Ausführung

Gewinde	SW	l	Nippellänge	Gew.länge	St.gew. g	Art.Nr.
G 1/4"	17	38	25	10	29	ESI2A 14 NI
G 3/8"	19	38	25	10	29	ESI2A 38 NI
G 1/2"	24	40	25	12	44	ESI2A 12 NI

Stecknippel mit Schlauchtülle – lange Ausführung

SLW	d	l	Tüllenlänge	Nippellänge	St.gew. g	Art.Nr.
6 mm	12	51	25	25	17	ESI2A 6 S
8 mm	12	51	25	25	19	ESI2A 8 S
9 mm	12	51	25	25	19	ESI2A 9 S
10 mm	12	51	25	25	22	ESI2A 10 S
13 mm	15	53	25	25	30	ESI2A 13 S

Ausführung in Edelstahl 1.4305 auf Anfrage.

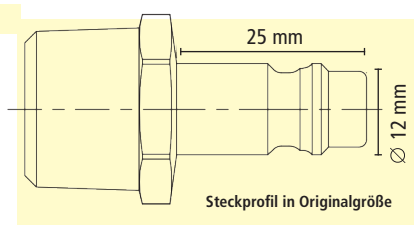

Mini-Schnellverschlusskupplungen

Serie ESMK mit Steck- und Farbkodierung, einseitig absperrend

DN5

- Miniatur-Einhand-Schnellverschlusskupplungen in Messing MS 58
- Zur optischen Unterscheidung unterschiedlicher Medienkreisläufe mit verschiedenfarbig eloxierter gerändelter Aluminiumhülse an der Kupplung und verschiedenfarbig eloxiertem Aluminiumring am Stecknippel
- Zur absoluten Vermeidung von Fehlkupplungsvorgängen bei paralleler Verwendung verschiedener Fördermedien mit zusätzlicher Stecknippelkodierung. Nur gleichfarbige Kupplungen und Stecknippel können verbunden werden.

Werkstoffe

- Anschlussstücke, Ventilkörper, Ventil MS 58
- Entriegelungshülse: Aluminium eloxiert
- Federn, Sprengring: Edelstahl 1.4310; Kugeln: Edelstahl 1.3541
- Dichtungen: Perbunan, weitere auf Anfrage (EPDM, FKM)
- Stecknippel: MS 58 mit eloxiertem Aluminiumring

Max. Betriebsdruck	Temperatur	Gewinde	DN	Durchfluss max.	Einhand	Absperrend	Medium	Gebiet	☉
PN 35 bar	-20°C – +100°C	ISO 228	5	430 l/min	ja	einseitig	verschieden.	Europa	10

Kupplungen mit Außengewinde

Gewinde	☉SW	l	d	Gew.länge	St.gew. g	Art.Nr.	Art.Nr.	Art.Nr.	Art.Nr.
G 1/8"	14	47	16	7	35	ESMK 18 AG	ESMK 18 ABR	ESMK 18 ABL	ESMK 18 AR
G 1/4"	17	49	16	9	44	ESMK 14 AG	ESMK 14 ABR	ESMK 14 ABL	ESMK 14 AR

Gewindeabdichtung mit PVC Dichtringen Typ HPD

Kupplungen mit Innengewinde

Gewinde	☉SW	l	d	Gew.länge	St.gew. g	Art.Nr.	Art.Nr.	Art.Nr.	Art.Nr.
G 1/8"	14	47	16	7	40	ESMK 18 IG	ESMK 18 IBR	ESMK 18 IBL	ESMK 18 IR
G 1/4"	17	49	16	9	46	ESMK 14 IG	ESMK 14 IBR	ESMK 14 IBL	ESMK 14 IR

Kupplungen mit Schlauchtülle

SLW	☉SW	l	d	Tüllenlänge	St.gew. g	Art.Nr.	Art.Nr.	Art.Nr.	Art.Nr.
6 mm	14	69	16	17	35	ESMK 6 TG	ESMK 6 TBR	ESMK 6 TBL	ESMK 6 TR
9 mm	14	69	16	17	37	ESMK 9 TG	ESMK 9 TBR	ESMK 9 TBL	ESMK 9 TR

Schlaucheinbindung mit Schlauchklemmen Typ ZOS (☉ Katalogseite 106) oder Typ HS (☉ Katalogseite 107) oder Presshülsen Typ LPH (☉ Katalogseite 109)

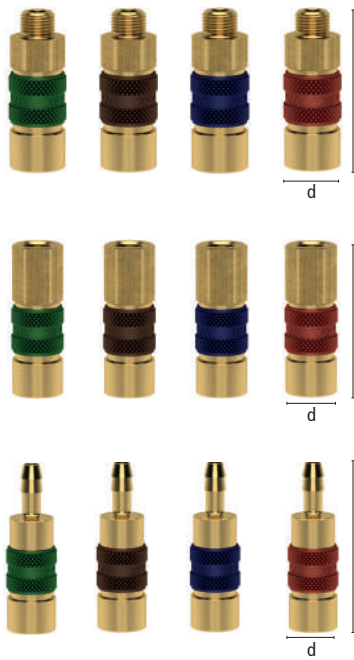

Steck- und Farbkodierung in Originalgröße

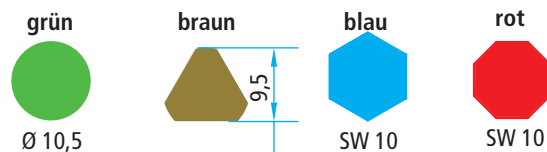

Mini-Schnellverschlusskupplungen mit Steck- und Farbkodierung, einseitig absperrend **Serie ESMK**

DN5

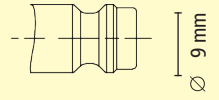

Steckprofil in Originalgröße

Stecknippel mit Außengewinde

Gewinde	SW	l	Gew.länge	St.gew. g	Art.Nr.	Art.Nr.	Art.Nr.	Art.Nr.
G 1/8"	17	39	7	15	ESMK 18 NAG	ESMK 18 NABR	ESMK 18 NABL	ESMK 18 NAR
G 1/4"	17	41	9	25	ESMK 14 NAG	ESMK 14 NABR	ESMK 14 NABL	ESMK 14 NAR

Gewindeabdichtung mit PVC Dichtringen Typ HPD



Stecknippel mit Innengewinde

Gewinde	SW	l	Gew.länge	St.gew. g	Art.Nr.	Art.Nr.	Art.Nr.	Art.Nr.
G 1/8"	17	38	5	15	ESMK 18 NIG	ESMK 18 NIBR	ESMK 18 NIBL	ESMK 18 NIR
G 1/4"	17	40	7	25	ESMK 14 NIG	ESMK 14 NIBR	ESMK 14 NIBL	ESMK 14 NIR



Stecknippel mit Schlauchtülle

SLW	l	d	Tüllenlänge	St.gew. g	Art.Nr.	Art.Nr.	Art.Nr.	Art.Nr.
6 mm	47	15	17	12	ESMK 6 SG	ESMK 6 SBR	ESMK 6 SBL	ESMK 6 SR
9 mm	47	15	17	15	ESMK 9 SG	ESMK 9 SBR	ESMK 9 SBL	ESMK 9 SR

Schlaucheinbindung mit Schlauchklemmen Typ ZOS (© Katalogseite 106) oder Typ HS (© Katalogseite 107) oder Presshülsen Typ LPH (© Katalogseite 109)



Stecknippel mit Schottverschraubung

SLW	SW1	Tüllänge	Gew.	Gew.lä	St.gew. g	Art.Nr.	Art.Nr.	Art.Nr.	Art.Nr.	
6 mm	17	63	17	M12x1	14	40	ESMK 6 SSVG	ESMK 6 SSVBR	ESMK 6 SSVBL	ESMK 6 SSVR
SW2	17		b 4							

Aufpreis für Kupplungsdichtungen aus : EPDM
FKM

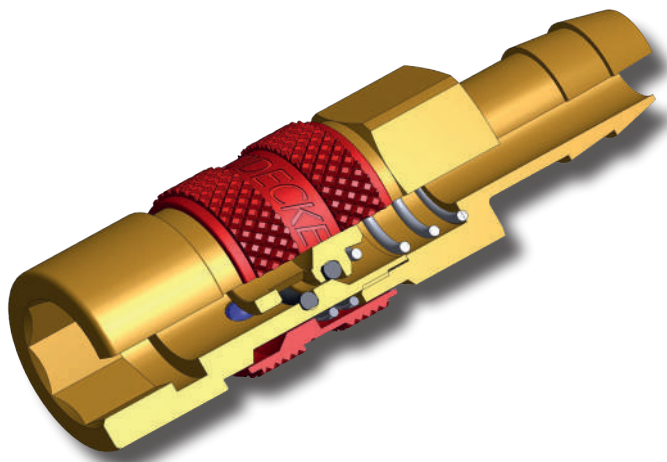

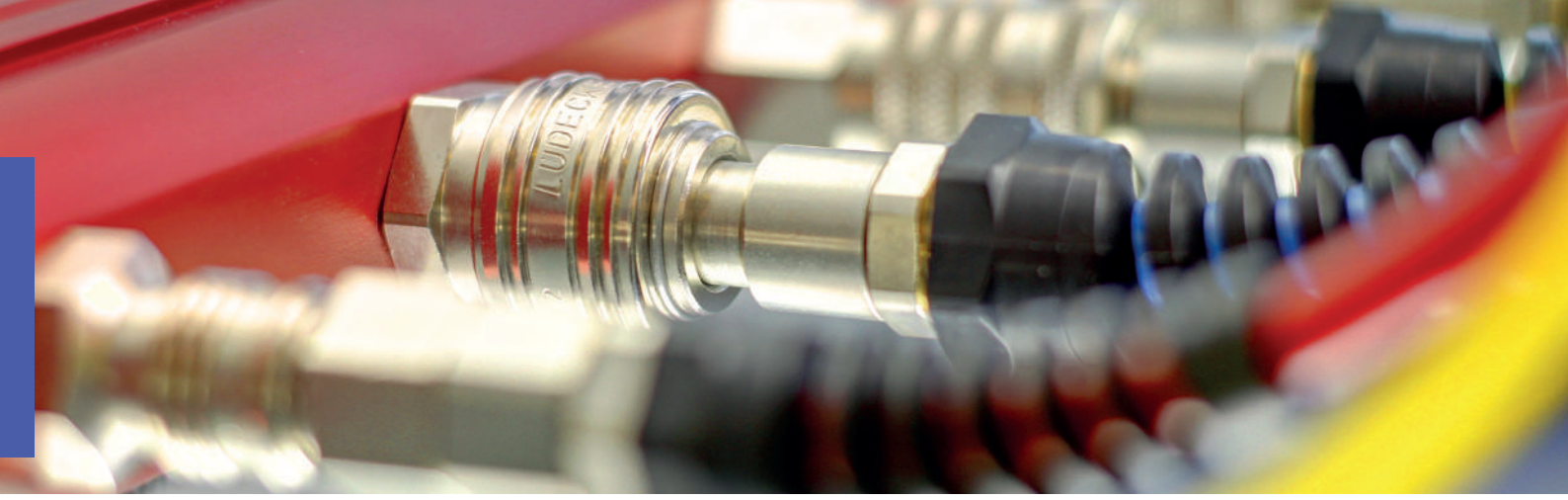

Das **LUDECKE** Testtableau

zur Präsentation und Schulung der Standard-Steckprofile für Pneumatikanwendungen

"Erzähle mir und ich vergesse.

Zeige mir und ich erinnere mich.

Lass es mich tun und ich verstehe."

Eine Weisheit, die sich im Berufsleben und im Alltag stets bewahrheitet. Deshalb wollen wir unser Produktangebot den Anwendern möglichst anschaulich und greifbar vermitteln.

Aus diesem Grund haben wir sogenannte „Testtableaus“ entwickelt - große Mustertafeln, welche je eine Produktkategorie (z.B. Schnellverschlusskupplungen, Wasserarmaturen, etc.) repräsentieren.

Ihre Vorteile:

- Umfangreiche Informationen zu den jeweiligen Produkten und deren Funktionsweise
- Testen hochwertiger Produkte bei realer Anwendung (Möglichkeit, den Kupplungsvorgang unter Zufluss eines Mediums durchzuführen)
- Mehrsprachig: Deutsch und Englisch (auf Wunsch auch in anderen Varianten)



Das **LUDECKE** Testtableau: Informieren sowie Produkte direkt testen und prüfen

Steckprofile in Originalgröße

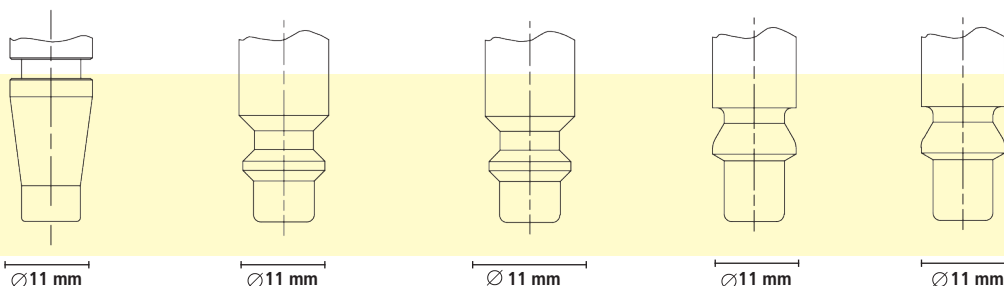

LUDECKE Serie	ESBI	ESA	ESAI	ESO	ESOI
DN (mm)	5	5,5	5,5	5,5	5,5
Max. Betriebsdruck (bar)	35	35	35	35	35
Temperatur (Standard)	-20 / +100°C	-20 / +100°C	-20 / +100°C	-20 / +100°C	-20 / +100°C
Mat. Kupplung	MS 58/Stahl	MS 58	MS 58/Stahl	MS 58	MS 58/Stahl
Mat. Stecknippel	Stahl	MS 58 / Stahl	Stahl	MS 58	Stahl
Max. Durchfluss bei 6 bar Eingangs- Druck und 0,5 bar Druckabfall (einseitig absperrende Version)	950 L/min	775 L/min	1100 L/min	775 L/min	1140 L/min
Absperrend	einseitig	einseitig	einseitig	einseitig	einseitig
Einhandbedienung	ja	ja	ja	ja	ja
Norm	-	ISO 6150 B US-MIL-Spec. C 4109 Industr. Interchange 1/4"	ISO 6150 B US-MIL-Spec. C4109 Industr. Interchange 1/4"	ARO 210 Orion 44510	ARO 210 Orion 44510
Kompatibilität	Parker Rectus Serie 17 Schrader NW5	Parker Rectus Serie 23/24, Hansen 3000, Cejn 310 Milton Gromelle 600	Parker Rectus Serie 23/24, Hansen 3000, Cejn 310 Milton Gromelle 600	Parker Rectus Serie 14/22 ARO 210 Cejn 300 Orion 44510 Parker 50	Parker Rectus Serie 14/22 ARO 210 Cejn 300 Orion 44510 Parker 50
Verbreitungsgebiet	Großbritannien Europa	USA Spanien Frankreich	USA Spanien Frankreich	Benelux Schweiz	Benelux Schweiz
LUDECKE Typ-Nr.	ESBI	ESA	ESAI	ESO	ESOI
Katalogseite	69	70	72	73	74

mit internationalen / weiteren Steckprofilen

NEU!

NEU!

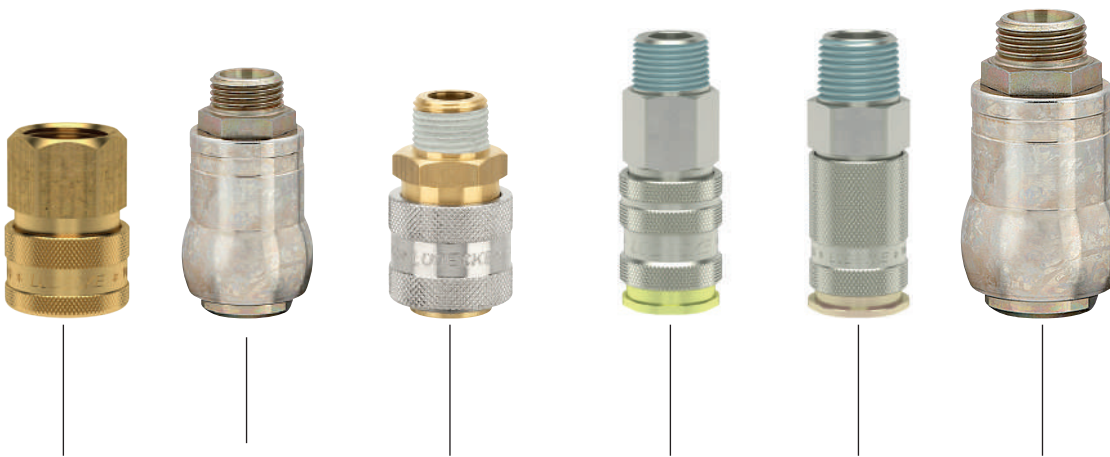
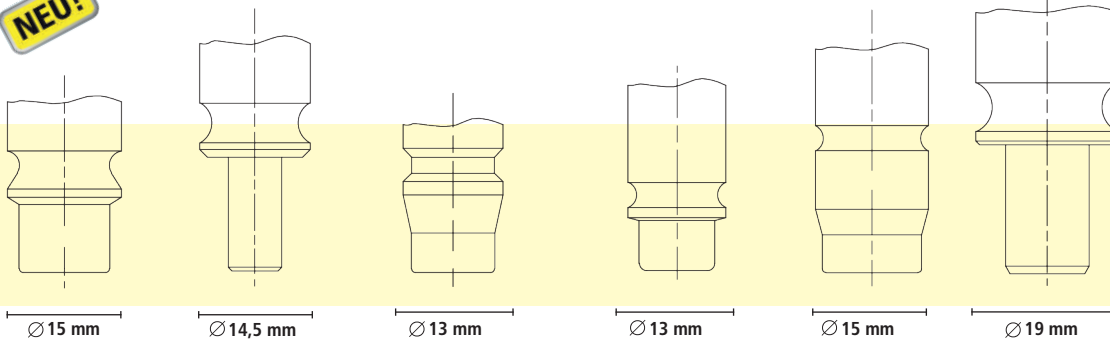

ESOIG	FKO	ESK	ESAC	ESACG	F1K
9	5	7,5	8	10	8
35	35	35	35	35	35
-20 / +100°C	-20 / +100°C	-20 / +100°C	-20 / +100°C	-20 / +100°C	-20 / +100°C
MS 58 Stahl	Stahl Stahl	MS 58 Stahl	MS 58/Stahl Stahl	MS 58/Stahl Stahl	Stahl Stahl
1400 L/min	750 L/min	1375 L/min	1500 L/min	2600 L/min	1800 L/min
einseitig	einseitig	einseitig	einseitig	einseitig	einseitig
ja	nein	ja	ja	ja	nein
ARO 310 Orion 44520		Nitto Kohki 200			
Parker Rectus Serie 14/22 ARO 210 Cejn 300 Orion 44510 Parker 50		Parker Rectus Serie 13/03 Nitto Kohki 200 Cejn 314/315	Parker Rectus Serie 33 Atlas Copco QIC 10 QIC 10	Parker Rectus Serie 33	
Benelux Schweiz	BRD	v. a. Asien	weltweit	weltweit	BRD
ESOIG	FKO	ESK	ESAC	ESACG	F1K
75	76	78	80	81	82



Schnellverschlusskupplungssysteme

aus Messing / Stahl mit internationalen / weiteren Steckprofilen

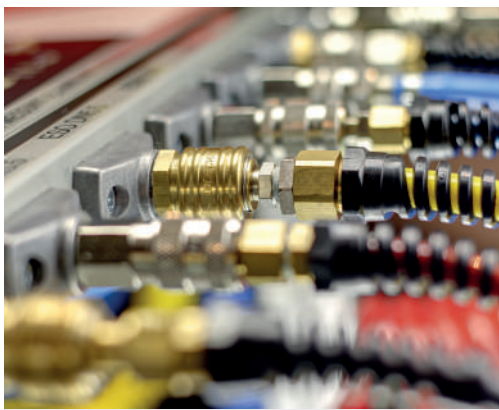

Um den Einsatz verschiedener Regionen gerecht zu werden, bietet **LUDECKE** Schnellverschlusskupplungen mit internationalen bzw. weiteren Steckprofilen an.

Diese Kupplungssysteme sind je nach benötigtem Durchflussvolumen von DN 5 bis DN 10 mit Ventil verfügbar.



Die Funktion gleicht den Schnellverschlusskupplungen mit Standard-Steckprofilen:

Auch hier erfolgt die Verbindung durch einfaches Eindrücken des Stecknippels in die Kupplung. Ein Entkuppeln ist durch Zurückschieben der Kupplungshülse möglich.

Industrie-Schnellverschlusskupplungen

einseitig absperrend **Serie ESBI**

DN5

- Hochwertige, äußerst robuste Einhand-Schnellverschlusskupplungen mit britischem Profil
- Hohe Durchflusswerte bei geringem Druckabfall durch strömungsgünstiges Ventil
- Sonderausführungen z. B. freier Durchgang oder beidseitig absperrend auf Anfrage
- **Zur Druckluftversorgung oder für flüssige und gasförmige Medien in Industrie und Handwerk**

Werkstoffe

- Anschlussstücke, Ventil: MS 58 vernickelt; Ventilkörper: Stahl, gehärtet und verzinkt
- Entriegelungshülse: Stahl gehärtet und vernickelt
- Dichtungen: Perbunan, weitere Werkstoffe auf Anfrage
- Federn: Edelstahl 1.4310; Kugeln: Edelstahl 1.4034
- Stecknippel: Stahl gehärtet und vernickelt

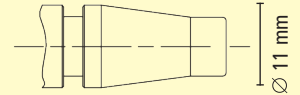

Steckprofil in Originalgröße

Max. Betriebsdruck	Temperatur	Medium	DN	Gewinde	Norm	Durchfluss	Einhand	Absperrend	Gebiet	
PN 35 bar	-20°C – +100°C	verschieden	5	ISO228 / DIN2999	britischer Stand.	950 l/min	ja	einseitig	UK	Kuppl. 5 / Stecker 10

Kupplungen mit Außengewinde konisch (Gewinde beschichtet)

Gewinde	∅SW	l	d	Gew.länge	St.gew. g	Art.Nr.
R 1/4"	19	63	23	12	90	ESBI 14 A
R 3/8"	19	63	23	12	92	ESBI 38 A
R 1/2"	22	68	23	17	105	ESBI 12 A

Kupplungen mit Innengewinde zylindrisch

Gewinde	∅SW	l	d	Gew.länge	St.gew. g	Art.Nr.
G 1/4"	19	58	23	9	110	ESBI 14 I
G 3/8"	19	58	23	9	105	ESBI 38 I
G 1/2"	24	61	23	12	120	ESBI 12 I

Kupplungen mit Schlauchtülle

SLW	∅SW	l	d	Tüllenlänge	St.gew. g	Art.Nr.
6 mm	19	76	23	25	93	ESBI 6 T
8 mm	19	76	23	25	93	ESBI 8 T
10 mm	19	76	23	25	95	ESBI 10 T
13 mm	19	76	23	25	100	ESBI 13 T

Schlauchbindung mit Schlauchklemmen Typ ZOS (© Katalogseite 106) oder Typ HS (© Katalogseite 107) oder Presshülsen Typ LPH (© Katalogseite 109)

Stecknippel mit Außengewinde konisch (Gewinde beschichtet)

Gewinde	∅SW	l	Gew.länge	Nippellänge	St.gew. g	Art.Nr.
R 1/8"	11	37	9	28	16	ESBI 18 NAS
R 1/4"	14	40	12	28	20	ESBI 14 NAS
R 3/8"	17	40	12	28	25	ESBI 38 NAS

Stecknippel mit Innengewinde zylindrisch

Gewinde	∅SW	l	Gew.länge	Nippellänge	St.gew. g	Art.Nr.
G 1/8"	14	35	7	28	18	ESBI 18 NIS
G 1/4"	17	37	9	28	26	ESBI 14 NIS
G 3/8"	19	37	9	28	27	ESBI 38 NIS

Stecknippel mit Schlauchtülle

SLW	d	l	Tüllenlänge	Nippellänge	St.gew. g	Art.Nr.
6 mm	12	52	24	28	15	ESBI 6 SS
8 mm	12	52	24	28	20	ESBI 8 SS
10 mm	12	52	24	28	20	ESBI 10 SS

Schlauchbindung mit Schlauchklemmen Typ ZOS (© Katalogseite 106) oder Typ HS (© Katalogseite 107) oder Presshülsen Typ LPH (© Katalogseite 109)



Schnellverschlusskupplungen US-Industrienorm

Serie ESA US-Mil-Spec. C 4109 einseitig absperrend

DN5,5

- Geschlossene Hülsenform gegen Verschmutzung der Kupplungsmechanik
- Neue Tüllenkontur für sicheren Schlauchsitz und leichte Montage
- Gewindearten verfügbar in NDT oder BSP - Gewinden
- **Zur Druckluftversorgung in Industrie, Handwerk, Hobby etc.**

Werkstoffe

- Anschlussstücke, Entriegelungshülse, Ventilkörper, Ventil: MS 58
- Federn, Sprengring: Edelstahl 1.4310; Stifte: Edelstahl 1.4305
- Dichtungen: Perbunan
- Stecknippel: MS 58 bzw. Stahl verzinkt und gelb passiviert (Chrom-VI-frei)

Max. Betriebsdruck	Temperatur	Medium	DN	Gewinde	Norm	Durchfluss	Einhand	Absperrend	Gebiet	
PN 35 bar	-20°C – +100°C	Druckluft	5,5	ISO 228 / NPT	①	775 l/min	ja	einseitig	USA, F, SP, weltweit	10

Kupplungen mit Außengewinde



Gewinde	⊘SW	l	d	Gew.länge	St.gew. g	Art.Nr.
G 1/4"	22	40	27	9	75	ESA 14 AR
G 3/8"	22	41	27	10	78	ESA 38 AR
G 1/2"	24	41	27	10	88	ESA 12 AR
1/4" NPT	22	45	27	13,5	81	ESA 14 A
3/8" NPT	22	46	27	14,5	84	ESA 38 A
1/2" NPT	22	50	27	18	105	ESA 12 A

Gewindeabdichtung bei G-Gewinde mit PVC-Dichtringen Typ HPD (☺ Katalogseite 189)

Kupplungen mit Innengewinde



Gewinde	⊘SW	l	d	Gew.länge	St.gew. g	Art.Nr.
G 1/4"	22	41	27	10,5	93	ESA 14 IR
G 3/8"	22	41	27	10,5	89	ESA 38 IR
G 1/2"	24	41	27	10,5	91	ESA 12 IR
1/4" NPT	22	43,5	27	13,5	101	ESA 14 I
3/8" NPT	22	45	27	14,5	96	ESA 38 I
1/2" NPT	24	48	27	18	103	ESA 12 I

Kupplungen mit Schlauchtülle



SLW	l	d	Tüllenlänge	St.gew. g	Art.Nr.
6 mm	55	27	25	66	ESA 6 T
8 mm	55	27	25	68	ESA 8 T
9 mm	55	27	25	70	ESA 9 T
13 mm	55	27	25	76	ESA 13 T

Schlaucheinbindung mit Schlauchklammern Typ ZOS (☺ Katalogseite 106) oder Typ HS (☺ Katalogseite 107) oder Presshülsen Typ LPH (☺ Katalogseite 109)

Normen

- ① US-Mil.-Spec. C4109
- ISO 6150 B

Schnellverschlusskupplungen - US-Industrienorm

einseitig absperrend **Serie ESA**

DN5,5

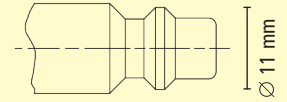

Steckprofil in Originalgröße

Stecknippel mit Außengewinde

Gewinde	⊘SW	I	Gew.länge	Nippellänge	Material	St.gew. g	Art.Nr.
G 1/8"	13	35	7	24	MS 58	19	ESA 18 NAR
G 1/4"	17	37	9	24	MS 58	23	ESA 14 NAR
G 3/8"	19	38	9	24	MS 58	31	ESA 38 NAR
1/8" NPT	13	38	9,5	24	MS 58	23	ESA 18 NA
1/4" NPT	14	41	13	24	MS 58	25	ESA 14 NA
3/8" NPT	17	42	13	24	MS 58	31	ESA 38 NA
1/4" NPT	14	41	13	24	Stahl	22	ESA 14 NAS

Gewindeabdichtung bei G-Gewinde mit PVC-Dichtringen Typ HPD (☺ Katalogseite 189)



Stecknippel mit Innengewinde

Gewinde	⊘SW	I	Gew.länge	Nippellänge	Material	St.gew. g	Art.Nr.
G 1/8"	13	35	9	24	MS 58	18	ESA 18 NIR
G 1/4"	17	38	12	24	MS 58	27	ESA 14 NIR
G 3/8"	19	39	12	24	MS 58	26	ESA 38 NIR
1/8" NPT	13	35	10	24	MS 58	20	ESA 18 NI
1/4" NPT	17	40	14	24	MS 58	29	ESA 14 NI
3/8" NPT	21	42	15	24	MS 58	40	ESA 38 NI
1/4" NPT	17	40	14	24	Stahl	27	ESA 14 NIS



Stecknippel mit Schlauchtülle

SLW	I	Tüllenlänge	Nippellänge	Material	St.gew. g	Art.Nr.
6 mm	49	25	24	MS 58	17	ESA 6 S
9 mm	48	24	24	MS 58	21	ESA 9 S
13 mm	48	23	24	MS 58	29	ESA 13 S
6 mm	49	25	24	Stahl	16	ESA 6 SS
9 mm	48	24	24	Stahl	19	ESA 9 SS
13 mm	48	23	24	Stahl	26	ESA 13 SS

Schlaucheinbindung mit Schlauchklemmen Typ ZOS (☺ Katalogseite 106) oder Typ HS (☺ Katalogseite 107) oder Presshülsen Typ LPH (☺ Katalogseite 109)



Sonderausführungen auf Anfrage.

Industrie-Schnellverschlusskupplungen

Serie ESAI einseitig absperrend

DN5,5

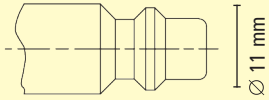

Steckprofil in Originalgröße

- Nach ISO 6150 B bzw. US Mil. Spe. 4109
- Hochwertige, äußerst robuste Einhand-Schnellverschlusskupplungen mit optimaler Abdichtung
- Hohe Durchflusswerte bei geringem Druckabfall durch strömungsgünstiges Ventil
- Sonderausführungen z. B. Schlauch- und Quetschverschraubungen auf Anfrage
- Zur Druckluftversorgung oder für flüssige und gasförmige Medien in Industrie und Handwerk

Werkstoffe

- Anschlussstücke, Ventilkörper, Ventil: MS 58 vernickelt
- Entriegelungshülse: Stahl gehärtet und vernickelt
- Dichtungen: Perbunan, weitere Werkstoffe auf Anfrage
- Federn: Edelstahl 1.4310; Kugeln: Edelstahl 1.4034
- Stecknippel: Stahl gehärtet und vernickelt aus Messing

Max. Betriebsdruck	Temperatur	Medium	DN	Gewinde	Norm	Durchfluss	Einhand	Absperrend	Gebiet	
PN 35 bar	-20°C – +100°C	Dr-luft u.a.	5,5	ISO228 / DIN2999	*	1100 l/min	ja	einseitig	weltweit	Kuppl. 5 / Stecker 10

Kupplungen mit Außengewinde konisch (Gewinde beschichtet)

Gewinde	SW	l	d	Gew.länge	St.gew. g	Art.Nr.
R 1/4"	19	60	23	11	95	ESAI 14 A
R 3/8"	19	60	23	12	98	ESAI 38 A
R 1/2"	22	63	23	17	120	ESAI 12 A

Kupplungen mit Innengewinde zylindrisch

Gewinde	SW	l	d	Gew.länge	St.gew. g	Art.Nr.
G 1/4"	19	57	23	10	110	ESAI 14 I
G 3/8"	19	57	23	10	105	ESAI 38 I
G 1/2"	24	59	23	12	120	ESAI 12 I

Kupplungen mit Schlauchtülle

SLW	SW	l	d	Tüllenlänge	St.gew. g	Art.Nr.
6 mm	19	73	23	25	92	ESAI 6 T
8 mm	19	73	23	25	95	ESAI 8 T
9 mm	19	73	23	25	96	ESAI 9 T
10 mm	19	73	23	25	99	ESAI 10 T
13 mm	19	73	23	25	105	ESAI 13 T

Schlauchbindung mit Schlauchklemmen Typ ZOS (☉ Katalogseite 106) oder Typ HS (☉ Katalogseite 107) oder Presshülsen Typ LPH (☉ Katalogseite 109)

Stecknippel mit Außengewinde konisch (Gewinde beschichtet)

Gewinde	SW	l	Gew.länge	Nippellänge	St.gew. g	Art.Nr.
R 1/8"	13	38	9	24	19	ESAI 18 NAS
R 1/4"	14	41	12	24	25	ESAI 14 NAS
R 3/8"	17	42	13	24	35	ESAI 38 NAS
R 1/2"	22	48	17	24	55	ESAI 12 NAS

Stecknippel mit Innengewinde zylindrisch

Gewinde	SW	l	Gew.länge	Nippellänge	St.gew. g	Art.Nr.
G 1/8"	14	36	9	24	22	ESAI 18 NIS
G 1/4"	17	36	9	24	25	ESAI 14 NIS
G 3/8"	19	36	9	24	25	ESAI 38 NIS
G 1/2"	24	39	12	24	40	ESAI 12 NIS

Stecknippel mit Schlauchtülle

SLW	d	l	Tüllenlänge	Nippellänge	St.gew. g	Art.Nr.
6 mm	14	48	23	24	15	ESAI 6 SS
8 mm	14	48	23	24	17	ESAI 8 SS
9 mm	14	48	23	24	18	ESAI 9 SS
10 mm	14	48	23	24	20	ESAI 10 SS
13 mm	14	48	23	24	25	ESAI 13 SS

Schlauchbindung mit Schlauchklemmen Typ ZOS (☉ Katalogseite 106) oder Typ HS (☉ Katalogseite 107) oder Presshülsen Typ LPH (☉ Katalogseite 109)

*ISO 6150 B, US-MIL-Spec. CU109

Schnellverschlusskupplungen ARO | Orion

einseitig absperrnd Serie ESO

DN5,5

- Geschlossene Hülsenform gegen Verschmutzung der Kupplungsmechanik, neue Hülsenkontur
- Tüllenkontur für sicheren Schlauchsitz und leichte Montage
- **Zur Druckluftversorgung in Industrie, Handwerk, Hobby etc.**
- Kompatibel zu ARO 210, ORION 44510

Werkstoffe

- Anschlussstücke, Entriegelungshülse, Ventilkörper, Ventil: MS 58
- Federn, Sprengring: Edelstahl 1.4310; Stifte: Edelstahl 1.4305
- Dichtungen: Perbunan
- Stecknippel: MS 58

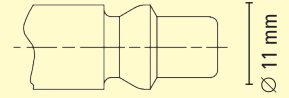

Steckprofil in Originalgröße

Max. Betriebsdruck	Temperatur	Medium	DN	Gewinde	Durchfluss	Einhand	Absperrend	Norm	Gebiet	
PN 35 bar	-20°C – +100°C	Druckluft	5,5	ISO 228	775 l/min	ja	Einseitig	*	Benelux, Schweiz	10

Kupplungen mit Außengewinde

Gewinde	SW	l	d	Gew.länge	St.gew. g	Art.Nr.
G 1/4"	22	42	27	9	85	ESO 14 A
G 3/8"	22	43	27	10	90	ESO 38 A
G 1/2"	24	43	27	10	105	ESO 12 A

Gewindeabdichtung mit PVC-Dichtringen Typ HPD (☺ Katalogseite 189)



d

Kupplungen mit Innengewinde

Gewinde	SW	l	d	Gew.länge	St.gew. g	Art.Nr.
G 1/4"	22	43	27	10,5	104	ESO 14 I
G 3/8"	22	43	27	10,5	108	ESO 38 I
G 1/2"	24	44,5	27	12	120	ESO 12 I



d

Kupplungen mit Schlauchtülle

SLW	l	d	Tüllenlänge	St.gew. g	Art.Nr.
6 mm	57	27	25	77	ESO 6 T
8 mm	57	27	25	80	ESO 8 T
9 mm	57	27	25	82	ESO 9 T
10 mm	57	27	25	85	ESO 10 T

Schlaucheinbindung mit Schlauchklemmen Typ ZOS (☺ Katalogseite 106) oder Typ HS (☺ Katalogseite 107) oder Presshülsen Typ LPH (☺ Katalogseite 109)



d

Stecknippel mit Außengewinde

Gewinde	SW	l	Gew.länge	Nippellänge	St.gew. g	Art.Nr.
G 1/8"	13	33	6	22	16	ESO 18 NA
G 1/4"	17	35	8	22	21	ESO 14 NA
G 3/8"	19	35	8	22	26	ESO 38 NA

Gewindeabdichtung mit PVC-Dichtringen Typ HPD



Stecknippel mit Innengewinde

Gewinde	SW	l	Gew.länge	Nippellänge	St.gew. g	Art.Nr.
G 1/4"	17	34	9	22	23	ESO 14 NI
G 3/8"	19	34	9	22	23	ESO 38 NI



Stecknippel mit Schlauchtülle

SLW	l	d	Tüllenlänge	Nippellänge	St.gew. g	Art.Nr.
6 mm	47	11	22	22	14	ESO 6 S
8 mm	47	11	22	22	15	ESO 8 S
9 mm	47	11	22	22	16	ESO 9 S
10 mm	47	11	22	22	18	ESO 10 S

Schlaucheinbindung mit Schlauchklemmen Typ ZOS (☺ Katalogseite 106) oder Typ HS (☺ Katalogseite 107) oder Presshülsen Typ LPH (☺ Katalogseite 109)



Sonderausführungen auf Anfrage.

*ARO 210, ORION 44510

Industrie-Schnellverschlusskupplungen ARO | Orion

Serie ESOI einseitig absperrend

DN5,5

- Austauschbar mit ARO 210, Orion 44510
- Hochwertige, äußerst robuste Einhand-Schnellverschlusskupplungen mit optimaler Abdichtung
- Hohe Durchflusswerte bei geringem Druckabfall durch strömungsgünstiges Ventil
- Sonderausführungen z. B. Schlauch- und Quetschverschraubungen auf Anfrage
- Zur Druckluftversorgung oder für flüssige und gasförmige Medien in Industrie und Handwerk

Werkstoffe

- Anschlussstücke, Ventilkörper, Ventil: MS 58 vernickelt
- Entriegelungshülse: Stahl gehärtet und vernickelt
- Dichtungen: Perbunan, weitere Werkstoffe auf Anfrage
- Federn: Edelstahl 1.4310; Kugeln: Edelstahl 1.4034
- Stecknippel: Stahl gehärtet und vernickelt, Messing

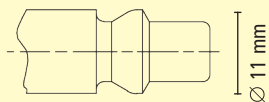

Steckprofil in Originalgröße

Max. Betriebsdruck	Temperatur	Medium	DN	Gewinde	Durchfluss	Einhand	Absperrend	Gebiet	
PN 35 bar	-20°C – +100°C	Druckluft	5,5	ISO228 / DIN2999	1140 l/min	ja	einseitig	Europa	Kuppl. 5 / Stecker 10

Kupplungen mit Außengewinde konisch (Gewinde beschichtet)

Gewinde	⊘SW	l	d	Gew.länge	St.gew. g	Art.Nr.
R 1/4"	19	61	23	11	95	ESOI 14 A
R 3/8"	19	61	23	12	98	ESOI 38 A
R 1/2"	22	64	23	15	120	ESOI 12 A

Kupplungen mit Innengewinde zylindrisch

Gewinde	⊘SW	l	d	Gew.länge	St.gew. g	Art.Nr.
G 1/4"	19	58	23	10	110	ESOI 14 I
G 3/8"	19	58	23	10	105	ESOI 38 I
G 1/2"	24	60	23	12	120	ESOI 12 I

Kupplungen mit Schlauchtülle

SLW	⊘SW	l	d	Tüllenlänge	St.gew. g	Art.Nr.
6 mm	19	74	23	25	92	ESOI 6 T
8 mm	19	74	23	25	95	ESOI 8 T
9 mm	19	74	23	25	96	ESOI 9 T
10 mm	19	74	23	25	99	ESOI 10 T
13 mm	19	74	23	25	105	ESOI 13 T

Schlaucheinbindung mit Schlauchklemmen Typ ZOS (☉ Katalogseite 106) oder Typ HS (☉ Katalogseite 107) oder Presshülsen Typ LPH (☉ Katalogseite 109)

Stecknippel mit Außengewinde konisch (Gewinde beschichtet)

Gewinde	⊘SW	l	Gew.länge	Nippellänge	St.gew. g	Art.Nr.
R 1/4"	14	39	12	22	21	ESOI 14 NAS
R 3/8"	17	39	12	22	26	ESOI 38 NAS
R 1/2"	22	42	15	22	40	ESOI 12 NAS

Stecknippel mit Innengewinde zylindrisch

Gewinde	⊘SW	l	Gew.länge	Nippellänge	St.gew. g	Art.Nr.
G 1/4"	17	35	10	22	23	ESOI 14 NIS
G 3/8"	19	35	10	22	23	ESOI 38 NIS
G 1/2"	24	37	12	22	37	ESOI 12 NIS

Stecknippel mit Schlauchtülle

SLW	d	l	Tüllenlänge	Nippellänge	St.gew. g	Art.Nr.
6 mm	11	47	24	22	14	ESOI 6 SS
8 mm	11	47	24	22	15	ESOI 8 SS
9 mm	11	47	24	22	16	ESOI 9 SS
10 mm	11	47	24	22	18	ESOI 10 SS
13 mm	11	49	24	22	24	ESOI 13 SS

Schlaucheinbindung mit Schlauchklemmen Typ ZOS (☉ Katalogseite 106) oder Typ HS (☉ Katalogseite 107) oder Presshülsen Typ LPH (☉ Katalogseite 109)



d



d



d



d

Industrie-Schnellverschlusskupplungen ARO | Orion

einseitig absperrend Serie ESOIG

NEU!

DN 9

- Hochwertige, äußerst robuste Einhand-Schnellverschlusskupplungen mit optimaler Abdichtung aus Messing MS 58 blank (auf Anfrage vernickelt)
- Austauschbar mit ARO 310, Orion 44520
- Hohe Durchflusswerte bei geringem Druckabfall durch strömungsgünstiges Ventil
- Zur Druckluftversorgung oder für flüssige und gasförmige Medien in Industrie und Handwerk

Werkstoffe

- Anschlussstücke, Ventilkörper, Ventil, Entriegelungshülse: MS 58
- Dichtungen: Perbunan, weitere Werkstoffe auf Anfrage
- Federn, Sprengring: Edelstahl 1.4310; Stifte: Edelstahl 1.4305
- Stecknippel: Stahl gehärtet und vernickelt

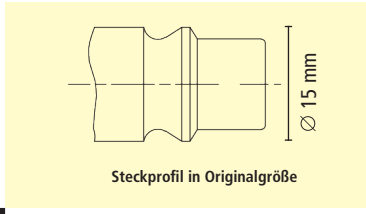

Max. Betriebsdruck	Temperatur	Medium	DN	Gewinde	Durchfluss	Einhand	Absperrend	Gebiet	☉
PN 35 bar	-20°C – +100°C	Druckluft	9	ISO228 / DIN2999	1400 l/min	ja	einseitig	Europa	10

Kupplungen mit Innengewinde zylindrisch

Gewinde	⊘SW	l	d	Gew.länge	St.gew. g	Art.Nr.
G 3/8"	27	46	32	10	164	ESOIG 38 I
G 1/2"	27	46	32	11	155	ESOIG 12 I

Stecknippel mit Außengewinde konisch

Gewinde	⊘SW	l	Gew.länge	Nippellänge	St.gew. g	Art.Nr.
R 3/8"	17	40	12	23	40	ESOIG 38 NAS
R 1/2"	22	46	17	23	54	ESOIG 12 NAS

Stecknippel mit Innengewinde zylindrisch

Gewinde	⊘SW	l	Gew.länge	Nippellänge	St.gew. g	Art.Nr.
G 3/8"	19	35	9	23	28	ESOIG 38 NIS
G 1/2"	24	39	12	23	48	ESOIG 12 NIS

Stecknippel mit Schlauchtülle

SLW	d	l	Tüllenlänge	Nippellänge	St.gew. g	Art.Nr.
10 mm	16	51	25	23	25	ESOIG 10 SS
13 mm	16	51	25	23	33	ESOIG 13 SS
19 mm	19	51	25	23	44	ESOIG 19 SS

Schlaucheinbindung mit Schlauchklemmen Typ ZOS (☉ Katalogseite 106) oder Typ HS (☉ Katalogseite 107) oder Presshülsen Typ LPH (☉ Katalogseite 109)



Druckluft-Schnellverschlusskupplungen

aus Stahl, einseitig absperrend **Serie FKO**

DN5

- Extrem robuste Schnellverschlusskupplungen für härteste Einsatzbedingungen, z. B. in Gießereien
- Werkstoffe**
- Anschlussstücke, Entriegelungshülse, Ventilkörper aus Stahl verzinkt und gelb passiviert (Chrom-VI-frei)
- Federn: Edelstahl 1.4310; Kugeln: Edelstahl: 1.3541
- Ventil: MS 58
- Dichtungen: NBR
- Stecknippel: Stahl verzinkt und gelb passiviert (Chrom-VI-frei)

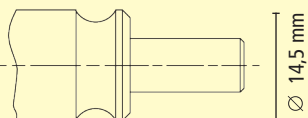

Steckprofil in Originalgröße

Max. Betriebsdruck	Temperatur	Medium	DN	Gewinde	Durchfluss	Einhand	Absperrend	Gebiet	Material	☉
PN 35 bar	-20°C – +100°C	Druckluft	5	ISO228	750 l/min	nein	einseitig	BR	Stahl	10

Kupplungen mit Außengewinde

Gewinde	☉SW	l	d	St.gew. g	Art.Nr.
G 1/4"	17	60	27,5	107	FKO 14
G 3/8"	19	60	27,5	113	FKO 38

Gewindeabdichtung mit PVC-Dichtringen Typ HPD (☉ Katalogseite 189)



Stecknippel mit Außengewinde

Gewinde	☉SW	l	St.gew. g	Art.Nr.
G 1/4"	17	46	33	FKO 14 G
G 3/8"	19	46	42	FKO 38 G

Gewindeabdichtung mit PVC-Dichtringen Typ HPD (☉ Katalogseite 189)



Stecknippel mit Schlauchtülle

SLW	l	d	St.gew. g	Art.Nr.
6 mm	55	14,5	21	FKO 6 S
9 mm	55	14,5	24	FKO 9 S

Schlaucheinbindung mit Schlauchklemmen Typ ZOS (☉ Katalogseite 106) oder Typ HS (☉ Katalogseite 107) oder Presshülsen Typ LPH (☉ Katalogseite 109)





Schnellverschlusskupplungen Nitto

Serie ESK einseitig absperrend

DN 7,5

- Universal-Einhand-Schnellverschlusskupplungen v. a. für den asiatischen Markt, kompatibel zu Typ Nitto Kohki, jedoch mit Einhand-Funktion
- **Zur Druckluftversorgung in Industrie, Handwerk, Hobby**

Werkstoffe

- Anschlussstücke, Ventilkörper, Ventil: MS 58 vernickelt
- Entriegelungshülse: MS 58 vernickelt
- Federn, Sprengring: Edelstahl 1.4310; Stifte: Edelstahl 1.4305
- Dichtungen: Perbunan
- Stecknippel: Stahl, gehärtet und vernickelt

Max. Betriebsdruck	Temperatur	Medium	DN	Gewinde	Durchfluss	Einhand	Absperrend	Gebiet	
PN 35 bar	-20°C – +100°C	Druckluft	7,5	ISO228 / DIN2999	1375 l/min	ja	einseitig	v.a. Asien	10

Kupplungen mit Außengewinde konisch, umweltfreundlich Loctite beschichtet

Gewinde	⊘SW	l	Gewindelänge	d	St.gew. g	Art.Nr.
R 1/4"	22	46,5	11	27	81	ESK 14 AB
R 3/8"	22	47,5	12	27	84	ESK 38 AB
G 1/2"	22	47,5	12	27	100	ESK 12 AB



Kupplungen mit Innengewinde

Gewinde	⊘SW	l	Gewindelänge	d	St.gew. g	Art.Nr.
G 1/4"	22	45,5	10,5	27	96	ESK 14 I
G 3/8"	22	45,5	10,5	27	90	ESK 38 I
G 1/2"	24	47	12	27	90	ESK 12 I



Kupplungen mit Schlauchtülle

SLW	l	Tüllenlänge	d	St.gew. g	Art.Nr.
6 mm	59,5	25	27	69	ESK 6 T
8 mm	59,5	25	27	73	ESK 8 T
10 mm	59,5	25	27	75	ESK 10 T
13 mm	59,5	25	27	80	ESK 13 T



Schlaucheinbindung mit Schlauchklemmen Typ ZOS (☉ Katalogseite 106) oder Typ HS (☉ Katalogseite 107) oder Presshülsen Typ LPH (☉ Katalogseite 109)

Schnellverschlusskupplungen Nitto

einseitig absperrend **Serie ESK**

DN7,5

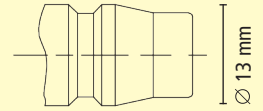

Steckprofil in Originalgröße

Stecknippel mit Außengewinde, Stahl gehärtet und vernickelt

Gewinde	⊘SW	l	Gewindelänge	Nippellänge	St.gew. g	Art.Nr.
R 1/4"	14	37	11	20,2	20	ESK 14 NAS
R 3/8"	17	38	12	20,2	28	ESK 38 NAS
R 1/2"	22	41	15	20,2	46	ESK 12 NAS



Stecknippel mit Innengewinde, Stahl gehärtet und vernickelt

Gewinde	⊘SW	l	Gewindelänge	Nippellänge	St.gew. g	Art.Nr.
G 1/4"	17	34	10,5	20,2	25	ESK 14 NIS
G 3/8"	19	34	10,5	20,2	25	ESK 38 NIS
G 1/2"	24	36	12	20,2	38	ESK 12 NIS

Stecknippel mit Schlauchtülle, Stahl gehärtet und vernickelt

SLW	l	Tüllenlänge	Nippellänge	St.gew. g	Art.Nr.
6 mm	48	25	20,2	21	ESK 6 SS
8 mm	48	25	20,2	21	ESK 8 SS
10 mm	48	25	20,2	24	ESK 10 SS
13 mm	48	25	20,2	24	ESK 13 SS

Schlaucheinbindung mit Schlauchklemmen Typ ZOS (© Katalogseite 106) oder Typ HS (© Katalogseite 107) oder Presshülsen Typ LPH (© Katalogseite 109)

Industrie-Schnellverschlusskupplungen

Serie ESAC einseitig absperrnd, System "Atlas Copco"

DN8

- Hochwertige, äußerst robuste Einhand-Schnellverschlusskupplungen mit optimaler Abdichtung
- Sehr hohe Durchflusswerte bei geringem Druckabfall durch strömungsgünstiges Ventil
- Sonderausführungen z. B. freier Durchgang oder beidseitig absperrnd auf Anfrage
- **Zur Druckluftversorgung in Industrie und Handwerk**

Werkstoffe

- Anschlussstücke, Ventil: MS 58 vernickelt
- Ventilkörper: Stahl, verzinkt
- Entriegelungshülse: Stahl gehärtet und vernickelt
- Dichtungen: Perbunan, weitere Werkstoffe auf Anfrage
- Federn: Edelstahl 1.4310; Kugeln: Edelstahl 1.4034
- Stecknippel: Stahl gehärtet und verzinkt

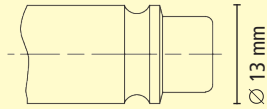

Steckprofil in Originalgröße

Max. Betriebsdruck	Temperatur	Medium	DN	Gewinde	Durchfluss	Einhand	Absperrend	Gebiet	
PN 35 bar	-20°C – +100°C	Druckluft	8	ISO228 / DIN999	1500 l/min	ja	einseitig	weltweit	Kuppl. 5 / Stecker 10

Kupplungen mit Außengewinde konisch (Gewinde beschichtet)

Gewinde	SW	l	d	Gew.länge	St.gew. g	Art.Nr.
R 1/4"	19	62	23	11	105	ESAC 14 A
R 3/8"	19	62	23	12	108	ESAC 38 A
R 1/2"	22	65	23	15	130	ESAC 12 A

Kupplungen mit Innengewinde zylindrisch

Gewinde	SW	l	d	Gew.länge	St.gew. g	Art.Nr.
G 1/4"	19	59	23	10	115	ESAC 14 I
G 3/8"	19	59	23	10	112	ESAC 38 I
G 1/2"	24	61	23	12	135	ESAC 12 I

Kupplungen mit Schlauchtülle

SLW	SW	l	d	Tüllenlänge	St.gew. g	Art.Nr.
6 mm	19	75	23	25	98	ESAC 6 T
8 mm	19	75	23	25	100	ESAC 8 T
10 mm	19	75	23	25	110	ESAC 10 T
13 mm	19	75	23	25	115	ESAC 13 T

Schlaucheinbindung mit Schlauchklemmen Typ ZOS (☉ Katalogseite 106) oder Typ HS (☉ Katalogseite 107) oder Presshülsen Typ LPH (☉ Katalogseite 109)

Stecknippel mit Außengewinde konisch (Gewinde beschichtet)

Gewinde	SW	l	Gew.länge	Nippellänge	St.gew. g	Art.Nr.
R 1/8"	14	39	9	24,5	22	ESAC 18 NAS
R 1/4"	14	42	12	24,5	25	ESAC 14 NAS
R 3/8"	17	42	12	24,5	35	ESAC 38 NAS
R 1/2"	22	47	17	24,5	45	ESAC 12 NAS

Stecknippel mit Innengewinde zylindrisch

Gewinde	SW	l	Gew.länge	Nippellänge	St.gew. g	Art.Nr.
G 1/8"	14	37	9	24,5	26	ESAC 18 NIS
G 1/4"	17	37	9	24,5	26	ESAC 14 NIS
G 3/8"	19	37	9	24,5	26	ESAC 38 NIS
G 1/2"	24	40	12	24,5	38	ESAC 12 NIS

Stecknippel mit Schlauchtülle

SLW	d	l	Tüllenlänge	Nippellänge	St.gew. g	Art.Nr.
6 mm	14	52	25	24,5	18	ESAC 6 SS
8 mm	14	52	25	24,5	19	ESAC 8 SS
10 mm	15	52	25	24,5	21	ESAC 10 SS
13 mm	15	52	25	24,5	26	ESAC 13 SS

Schlaucheinbindung mit Schlauchklemmen Typ ZOS (☉ Katalogseite 106) oder Typ HS (☉ Katalogseite 107) oder Presshülsen Typ LPH (☉ Katalogseite 109)



d



d



d



d



Industrie-Schnellverschlusskupplungen

einseitig absperrend, System "Atlas Copco" Serie ESACG

DN 10

- Hochwertige, äußerst robuste Einhand-Schnellverschlusskupplungen mit optimaler Abdichtung
- Sehr hohe Durchflusswerte bei geringem Druckabfall durch strömungsgünstiges Ventil
- **Zur Druckluftversorgung in Industrie und Handwerk**

Werkstoffe

- Anschlussstücke: MS 58 vernickelt, Ventilkörper: Stahl verzinkt, Ventil, Führungshülse: MS 58 blank
- Entriegelungshülse: Stahl gehärtet und vernickelt
- Dichtungen: Perbunan, weitere Werkstoffe auf Anfrage
- Federn: Edelstahl 1.4310, Kugeln: Edelstahl 1.4034
- Stecknippel: Stahl gehärtet und vernickelt

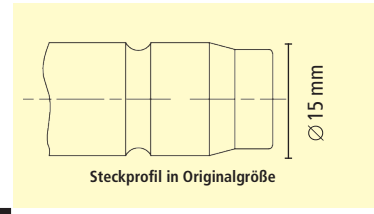

Max. Betriebsdruck	Temperatur	Medium	DN	Gewinde	Durchfluss	Einhand	Absperrend	Gebiet	☉
PN 35 bar	-20°C – +100°C	Druckluft	10	ISO228 / DIN2999	2600 l/min	ja	einseitig	Europa	Kuppl. 5 / Stecker 10

Kupplungen mit Außengewinde konisch (Gewinde beschichtet)

Gewinde	⊘SW	l	d	Gew.länge	St.gew. g	Art.Nr.
R 3/8"	24	71	27	12	162	ESACG 38 A
R 1/2"	24	73	27	17	165	ESACG 12 A
R 3/4"	27	73	27	17	194	ESACG 34 A

Kupplungen mit Innengewinde zylindrisch

Gewinde	⊘SW	l	d	Gew.länge	St.gew. g	Art.Nr.
G 3/8"	24	65	27	11	164	ESACG 38 I
G 1/2"	24	65	27	12	154	ESACG 12 I
G 3/4"	32	69	27	16	219	ESACG 34 I

Kupplungen mit Schlauchtülle

SLW	⊘SW	l	d	Tüllenlänge	St.gew. g	Art.Nr.
8 mm	24	85	27	25	158	ESACG 8 T
10 mm	24	85	27	25	160	ESACG 10 T
13 mm	24	85	27	25	165	ESACG 13 T
19 mm	24	85	27	25	173	ESACG 19 T

Schlauchbindung mit Schlauchklemmen Typ ZOS (☉ Katalogseite 106) oder Typ HS (☉ Katalogseite 107) oder Presshülsen Typ LPH (☉ Katalogseite 109)

Stecknippel mit Außengewinde konisch (Gewinde beschichtet)

Gewinde	⊘SW	l	Gew.länge	Nippellänge	St.gew. g	Art.Nr.
R 3/8"	19	46	12	28	41	ESACG 38 NAS
R 1/2"	22	52	17	28	64	ESACG 12 NAS
R 3/4"	27	54	19	28	85	ESACG 34 NAS

Stecknippel mit Innengewinde zylindrisch

Gewinde	⊘SW	l	Gew.länge	Nippellänge	St.gew. g	Art.Nr.
G 3/8"	19	40	9	28	32	ESACG 38 NIS
G 1/2"	24	44	12	28	51	ESACG 12 NIS
G 3/4"	32	49	16	28	100	ESACG 34 NIS

Stecknippel mit Schlauchtülle

SLW	d	l	Tüllenlänge	Nippellänge	St.gew. g	Art.Nr.
8 mm	15	55	24	28	28	ESACG 8 SS
10 mm	15	55	25	28	26	ESACG 10 SS
13 mm	15	55	25	28	30	ESACG 13 SS
16 mm	18	55	25	28	35	ESACG 16 SS

Schlauchbindung mit Schlauchklemmen Typ ZOS (☉ Katalogseite 106) oder Typ HS (☉ Katalogseite 107) oder Presshülsen Typ LPH (☉ Katalogseite 109)

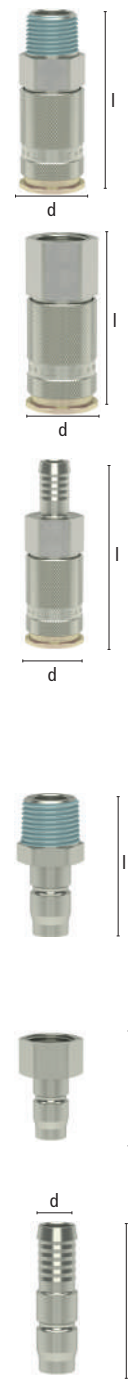

Druckluft-Schnellverschlusskupplungen

Serie F1K aus Stahl, einseitig absperrend

DN8

- Extrem robuste Schnellverschlusskupplungen für härteste Einsatzbedingungen, z. B. in Gießereien
- Werkstoffe
- Anschlussstücke, Entriegelungshülse, Ventilkörper, Stahl verzinkt und gelb passiviert (Chrom-VI-frei)
- Federn: Edelstahl 1.4310; Kugeln: Edelstahl 1.4034
- Ventil: MS 58
- Dichtungen: NBR
- Stecknippel: Stahl verzinkt und gelb passiviert (Chrom-VI-frei)

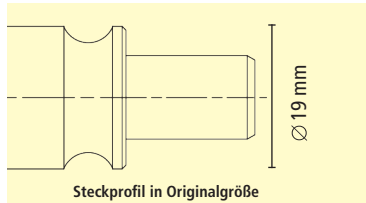

Max. Betriebsdruck	Temperatur	Medium	DN	Gewinde	Durchfluss	Einhand	Absperrend	Gebiet	Material	☰
PN 35 bar	-20°C – +100°C	Druckluft	5	ISO 228	1800 l/min	nein	einseitig	BRD	Stahl	10

Kupplungen mit Außengewinde

Gewinde	⊘SW	l	d	St.gew. g	Art.Nr.
G 3/8"	24	67	37	240	F1K
G 1/2"	24	67	37	245	F12K

Gewindeabdichtung mit PVC-Dichtringen Typ HPD (☺ Katalogseite 189)

Stecknippel mit Außengewinde

Gewinde	⊘SW	l	St.gew. g	Art.Nr.
G 3/8"	19	51	54	F1K 38 G

Gewindeabdichtung mit PVC-Dichtringen Typ HPD 38 (☺ Katalogseite 189)

Stecknippel mit Innengewinde

Gewinde	⊘SW	l	St.gew. g	Art.Nr.
G 1/4"	19	51	60	F1K 14 GI
G 3/8"	22	51	69	F1K 38 GI

Stecknippel mit Schlauchtülle

SLW	l	d	St.gew. g	Art.Nr.
6 mm	60	19	39	F1K 6 S
9 mm	60	19	39	F1K 9 S
11 mm	60	19	43	F1K 11 S
13 mm	60	19	45	F1K 13 S

Schlaucheinbindung mit Schlauchklemmen Typ ZOS (☺ Katalogseite 106) oder Typ HS (☺ Katalogseite 107) oder Presshülsen Typ LPH (☺ Katalogseite 109)

Sonderausführungen auf Anfrage.

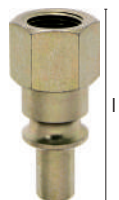

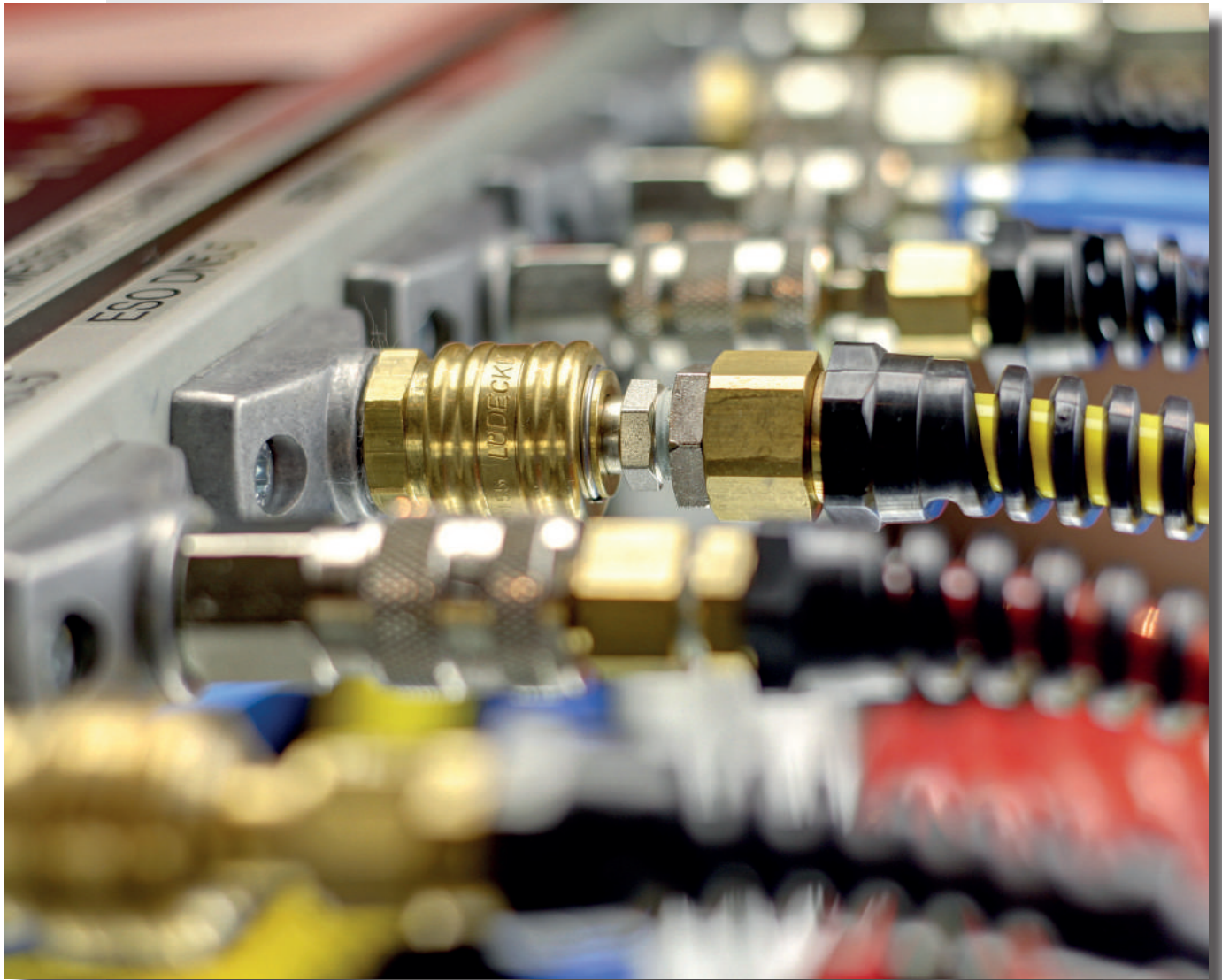

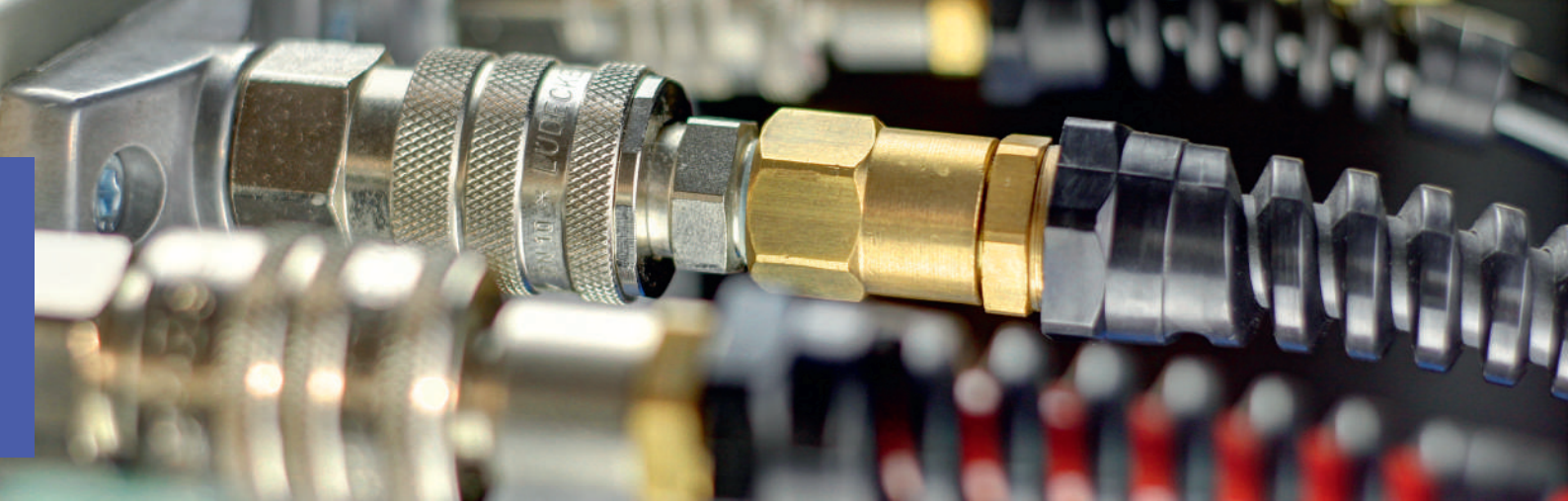

Pneumatik-Zubehör

MODY-Spiralschläuche

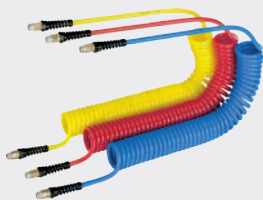

MODY-Spiralschläuche besitzen hervorragende Werkstoffeigenschaften für die flexible Druckluftversorgung. Auch nach schwerster Deformation geht der Polyurethanschlauch in seine ursprüngliche Form zurück. Am Boden umherliegende Schläuche bilden stets eine Stolpergefahr. Der Spiralschlauch trägt daher trotz enormer Reichweite erheblich zur Arbeitssicherheit bei.

Es sind hochwertige, wiederverwendbare und möglichst drehbare Anschlussarmaturen mit entsprechendem Knickschutz zur Sicherheit und entsprechenden Strapazierfähigkeit zu verwenden. Eine ideale Montage erfolgt am Arbeitsplatz von der Decke kommend.

(☺ Katalogseite 85 – 91)

Blaspistolen



Zur gründlichen und schnellen Reinigung oder Trocknung von Werkstücken und Arbeitsflächen in Industrie und Handwerk werden Druckluft-Abblaspistolen und -hähne verwendet. Je nach Einsatzart finden robuste Aluminium- oder Messinghähne und -pistolen im rauen Betrieb Anwendung. Bei empfindlichen Oberflächen sind Kunststoffpistolen angebracht, um Beschädigungen zu vermeiden. Durch eine Vielfalt an Düsen ist eine angepasste Dosisierung, entsprechendes Luftvolumen, Lärminderung und die vorgeschriebene Sicherheit gewährleistet. Zum flexiblen Einsatz empfiehlt sich die Kombination mit MODY-Spiralschläuchen.

(☺ Katalogseite 92 – 96)

Pneumatikarmaturen



Wir bieten Ihnen ein umfangreiches Programm an Verbindungs- und Anschlussarmaturen aus Messing für unterschiedlichste Einsatzbereiche.

(☺ Katalogseite 97 – 104)

Sechskant-Kugelhähne



Kugelhähne dienen als Absperrorgan in Leitungssystemen für Druckluft und andere Medien. Die Abdichtung erfolgt hier durch PTFE-Dichtungen. Kugelhähne sind vor allem zum Einsatz in der Industrie geeignet. Dank des nicht überstehenden Bedienhebels machen die Miniatur-Kugelhähne einen Einsatz auch bei sehr beengten Platzverhältnissen möglich.

(☺ Katalogseite 105)

Schlauchklemmen / Presshülsen



Zur Schlaucheinbindung von Armaturen können je nach Verwendungszweck, Medium, Druck oder Schlauchmaterial verschiedenste Einbindeverfahren von robusten Klemmen über leichte Schellen bis zu Presshülsen verwendet werden.

Unterscheidungskriterien sind hierbei: Sicherheit der Einbindung, lösbar – unlösbar, Schnelligkeit, nötige Hilfsmittel (z. B. Presse), Sauberkeit bzw. Ausschluss von Verletzungsrisiko (z.B. durch überstehende Schrauben)

Mehr Informationen siehe (☺ Katalogseite 106 - 109)

(☺ Katalogseite 106 –109)

Druckluft-Abblas-Sets mit beidseits geraden Abgängen

- MODY-Spiralschlauch mit Einhand-Schnellschluß-Stecknippel DN 7,2 am kurzen Abgang (10 cm) und Blaspistole am langen Abgang (50 cm) komplett montiert
- Herausragende Elastizität und Flexibilität des MODY-Spiralschlauchs
- Platzsparend trotz großer Reichweite
- Kunststoff-Knick- und Kratzschutz
- Sauber und sicher in Versandhülle verpackt
- Hochwertige, robuste und handliche Abblaspistolen
- **Zum Reinigen von Arbeitsflächen und Teilen in Industrie, Handwerk, Werkstätten etc.**

Max. Betriebsdruck	Temperatur	Medium	Anschluss	Blaspistole	Material Spirale	
PN 10 bar	-10°C – +85°C	Druckluft	ES-DN 7,2	APNO/APKO	Polyurethan	1

MODY Abblas-Sets blau mit Stecknippel DN 7,2 und Blaspistole APNO komplett montiert

Schlauch NW/AD	Max. Arb.länge	Blocklänge	Spiral∅außen	St.gew. g	Art.Nr.
5/8 mm	3 m	260 mm	36 mm	586	PUB 583 APN
5/8mm	6 m	510 mm	36 mm	710	PUB 586 APN
6,5/10 mm	3 m	230 mm	52 mm	702	PUB 65103 APN
6,5/10 mm	6 m	490 mm	52 mm	887	PUB 65106 APN



MODY Abblas-Sets gelb mit Stecknippel DN 7,2 und Blaspistole APNO komplett montiert

Schlauch NW/AD	Max. Arb.länge	Blocklänge	Spiral∅außen	St.gew. g	Art.Nr.
5/8 mm	3 m	260 mm	36 mm	586	PUG 583 APN
5/8 mm	6 m	510 mm	36 mm	710	PUG 586 APN
6,5/10 mm	3 m	230 mm	52 mm	702	PUG 65103 APN
6,5/10 mm	6 m	490 mm	52 mm	887	PUG 65106 APN



MODY Abblas-Sets rot mit Stecknippel DN 7,2 und Blaspistole APKO komplett montiert

Schlauch NW/AD	Max. Arb.länge	Blocklänge	Spiral∅außen	St.gew. g	Art.Nr.
5/8 mm	3 m	260 mm	36 mm	436	PUR 583 APK
5/8 mm	6 m	510 mm	36 mm	560	PUR 586 APK
6,5/10 mm	3 m	230 mm	52 mm	552	PUR 65103 APK
6,5/10 mm	6 m	490 mm	52 mm	737	PUR 65106 APK

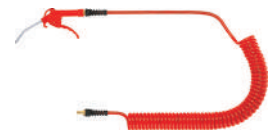

Sets mit Abblashähnen bzw. anderen Blaspistolen, Düsen oder Anschlüssen auf Anfrage.

LÜDECKE MODY-Spiralschläuche aus Polyurethan mit beidseits geraden Abgängen

Max. Betriebsdruck	Temperatur	Medium	Material	Farben	kurzer Abgang	langer Abgang	
PN 10 bar	-20°C – +85°C	Druckluft u.a.	Polyurethan	blau, gelb, rot	10 cm	50 cm	1

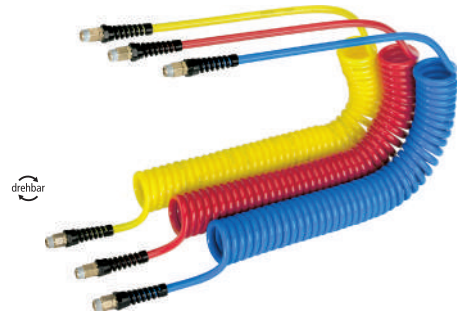

MODY-Spiralschläuche mit beidseits drehbaren Verschraubungen montiert

Schlauchabm.		Schlauchlänge		SpiralØ außen		Art.Nr. Blau	Art.Nr. Gelb	Art.Nr. Rot	St.gew. g	Anschlussgew.
NW/AD	Max. Arb.länge	Blocklänge								
4/6	3 m	4,5 m	370 mm	33 mm	PUB 463 DVK	PUG 463 DVK	PUR 463 DVK	310	R 1/4" a	
4/6	6 m	7,5 m	480 mm	33 mm	PUB 466 DVK	PUG 466 DVK	PUR 466 DVK	350	R 1/4" a	
5/8	3 m	4,5 m	320 mm	36 mm	PUB 583 DVK	PUG 583 DVK	PUR 583 DVK	380	R 1/4" a	
5/8	6 m	7,5 m	610 mm	36 mm	PUB 586 DVK	PUG 586 DVK	PUR 586 DVK	500	R 1/4" a	
6,5/10	3 m	4,5 m	320 mm	52 mm	PUB 65103 DVK	PUG 65103 DVK	PUR 65103 DVK	500	R 1/4" a	
6,5/10	6 m	7,5 m	550 mm	52 mm	PUB 65106 DVK	PUG 65106 DVK	PUR 65106 DVK	690	R 1/4" a	
6,5/10	8 m	10 m	660 mm	52 mm	PUB 65108 DVK	PUG 65108 DVK	PUR 65108 DVK	800	R 1/4" a	
8/12	3 m	4,5 m	270 mm	65 mm	PUB 8123 DVK	PUG 8123 DVK	PUR 8123 DVK	650	R 3/8" a	
8/12	6 m	7,5 m	550 mm	65 mm	PUB 8126 DVK	PUG 8126 DVK	PUR 8126 DVK	1030	R 3/8" a	
8/12	8 m	10 m	620 mm	65 mm	PUB 8128 DVK	PUG 8128 DVK	PUR 8128 DVK	1150	R 3/8" a	
9/13	3 m	4,5 m	280 mm	68 mm	PUB 9133 DVK	PUG 9133 DVK	PUR 9133 DVK	670	R 3/8" a	
9/13	6 m	7,5 m	640 mm	68 mm	PUB 9136 DVK	PUG 9136 DVK	PUR 9136 DVK	1080	R 3/8" a	
9/13	8 m	10 m	700 mm	68 mm	PUB 9138 DVK	PUG 9138 DVK	PUR 9138 DVK	1260	R 3/8" a	
11/16	3 m	4,5 m	270 mm	90 mm	⊕PUB 11163 DVS	PUG 11163 DVS	PUR 11163 DVS	1150	R 1/2" a	
11/16	6 m	7,5 m	540 mm	90 mm	⊕PUB 11166 DVS	PUG 11166 DVS	PUR 11166 DVS	1840	R 1/2" a	
11/16	8 m	10 m	600 mm	90 mm	⊕PUB 11168 DVS	PUG 11168 DVS	PUR 11168 DVS	2053	R 1/2" a	
13/19	3 m	4,5 m	300 mm	125 mm	⊕PUB 13193 SVS	PUG 13193 SVS		1230	R 3/4" a	
13/19	6 m	7,5 m	480 mm	125 mm	⊕PUB 13196 SVS	PUG 13196 SVS		1940	R 3/4" a	
13/19	8 m	10 m	550 mm	125 mm	⊕PUB 13198 SVS	PUG 13198 SVS		2410	R 3/4" a	

- Hohe Abrieb-, Druck- und Verschleißfestigkeit
- Extreme, dauerhafte Rückholkraft der Spirale, kleine Windungsdurchmesser
- Elastisch, flexibel und knickfest
- Weichmacher- und schwermetallfrei
- Absolut silikonfrei und recycelbar; benzin-, öl- und frostschutzmittelbeständig
- Exakt angepasstes Sortiment wiederverwendbarer Anschlüsse
- Platzsparend trotz großer Reichweite
- Sauber, sicher und leicht lagerbar in Versandhülle verpackt
- Zur flexiblen Druckluftversorgung an Druckluftwerkzeugen, Montagebändern. In der Pneumatik, Automation, Mess- und Regeltechnik, Automobilindustrie. Im Apparatebau, Maschinenbau. Bei Werkstatteinrichtungen und vielem mehr.
- Auch für andere Medien (auf Anfrage) geeignet.

Nennweiten 4/6; 5/8; 6,5/10 in neuer Materialqualität für optimale Flexibilität bei bestem Druck- und Temperaturverhalten!

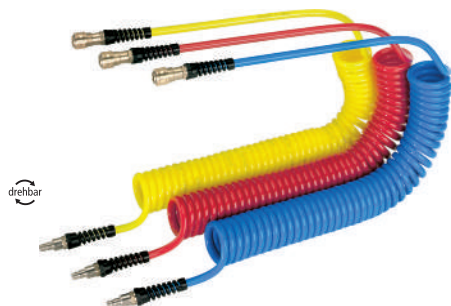

MODY-Spiralschläuche mit drehbarer Einhand-Schnellschlusskupplung und drehbarem Stecknippel DN 7,2 montiert

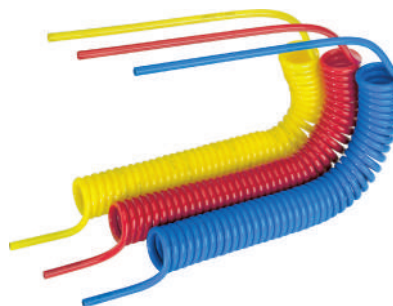

MODY-Spiralschläuche ohne Anschlüsse

Art.Nr. Blau	Art.Nr. Gelb	Art.Nr. Rot	St.gew. g	Art.Nr. Blau	Art.Nr. Gelb	Art.Nr. Rot	St.gew. g
●PUB 463 ESM	PUG 463 ESM	PUR 463 ESM	310	PUB 463	PUG 463	PUR 463	230
●PUB 466 ESM	PUG 466 ESM	PUR 466 ESM	340	PUB 466	PUG 466	PUR 466	260
PUB 583 ES	PUG 583 ES	PUR 583 ES	420	PUB 583	PUG 583	PUR 583	280
PUB 586 ES	PUG 586 ES	PUR 586 ES	550	PUB 586	PUG 586	PUR 586	400
PUB 65103 ES	PUG 65103 ES	PUR 65103 ES	545	PUB 65103	PUG 65103	PUR 65103	370
PUB 65106 ES	PUG 65106 ES	PUR 65106 ES	730	PUB 65106	PUG 65106	PUR 65106	560
PUB 65108 ES	PUG 65108 ES	PUR 65108 ES	850	PUB 65108	PUG 65108	PUR 65108	680
PUB 8123 ES	PUG 8123 ES	PUR 8123 ES	690	PUB 8123	PUG 8123	PUR 8123	470
PUB 8126 ES	PUG 8126 ES	PUR 8126 ES	1070	PUB 8126	PUG 8126	PUR 8126	850
PUB 8128 ES	PUG 8128 ES	PUR 8128 ES	1190	PUB 8128	PUG 8128	PUR 8128	980
PUB 9133 ES	PUG 9133 ES	PUR 9133 ES	710	PUB 9133	PUG 9133	PUR 9133	504
PUB 9136 ES	PUG 9136 ES	PUR 9136 ES	1120	PUB 9136	PUG 9136	PUR 9136	914
PUB 9138 ES	PUG 9138 ES	PUR 9138 ES	1300	PUB 9138	PUG 9138	PUR 9138	1090
				PUB 11163	PUG 11163	PUR 11163	760
				PUB 11166	PUG 11166	PUR 11166	1370
				PUB 11168	PUG 11168	PUR 11168	1580
				PUB 13193	PUG 13193		807
				PUB 13196	PUG 13196		1510
				PUB 13198	PUG 13198		1960



Nötige Angaben für Sonderausführungen

Maßangaben:

AL Arbeitslänge
L 1 Kurzer Abgang
L 2 Langer Abgang
D SpiralØ

NW/AD Schlauchabmessung

Farbe

Beschriftung

Anschlüsse:

Kurzer Abgang Art.Nr.

Langer Abgang Art.Nr.

- Bei größeren Abnahmemengen sind andere Farben, Schlauchabmessungen, Schlauchlängen und Spiraldurchmesser nach Wunsch problemlos möglich.
- Sollten unsere Standardlösungen nicht Ihren Vorstellungen entsprechen, können Sie sich anhand der aufgeführten Anschlussarmaturen eine eigene Kombination je nach Bedarfsfall auswählen und mit einem Spiralschlauch ohne Anschluss kombinieren. Die Anschlüsse können beige packt bzw. ab 10 Stück pro Schlauch-Typ bei uns im Hause montiert werden. Als Aufpreis für die Montage verrechnen wir pro zu montierendem Teil Euro 3,01 netto. Für nicht bei uns im Hause montierte Komplettlösungen übernehmen wir keinerlei Haftung.
- Beachten Sie auch unsere Systemergänzungen, z. B. unser komplettes Programm an Einhand-Schnellverschlusskupplungen (© Katalogseite 91), Pneumatikverschraubungen (© Katalogseite 97) oder Abblaspistolen (© Katalogseite 92)

- NW/AD 4/6 mit Schnellschlusskupplung und Stecknippel DN 5-Mini
- NW/AD 11/16 mit Stahl-Knickschutzfedern
- NW/AD 13/19 mit starrer Verschraubung und Stahl-Knickschutzfeder

MODY-Duo-Spiralschläuche aus Polyurethan

mit beidseits geraden Abgängen

- Alle Vorteile des MODY-Spiralschlauchs
- Leichte Montage mit beidseitigen Drehverschraubungen
- Anwendung in der Fluidtechnik, an Messgeräten, in der Automationstechnik für verschiedene Medien oder zur Unterscheidung verschiedener Luftleitungen etc.



Max. Betriebsdruck	Temperatur	Medium	Material	Farben	kurzer Abgang	langer Abgang	
PN 10 bar	-20°C – +85°C	Druckluft u.a.	Polyurethan	Blau/Gelb	10 cm	50 cm	1

Schlauchabm.	Max. Arb.länge	Blocklänge	St.gew. g				
NW/AD	Anschluss	Schlauchlänge	SpiralØaußen	Art.Nr.			
6,5/10	ohne	3 m	4,5 m	450 mm	65 mm	750	PUBG 65103
6,5/10	ohne	6 m	7,5 m	770 mm	65 mm	1120	PUBG 65106
6,5/10	4xR 1/4" a drehbar	3 m	4,5 m	450 mm	65 mm	1000	PUBG 65103 DVK
6,5/10	4xR 1/4" a drehbar	6 m	7,5 m	770 mm	65 mm	1370	PUBG 65106 DVK

Meterware (unspiralisiert), Mindestmenge 10 m

Schlauchabmessung NW/AD	Gewicht g/m	Art.Nr.
6,5/10	78	PUBG 6510-DUO

A : S : S Antistatik-Spiralschläuche aus Polyurethan

mit beidseits geraden Abgängen

- Alle Vorteile des MODY-Spiralschlauchs
- Geeignet für explosionsgeschützte Bereiche gem. Richtlinie 94/9/EG (ATEX)
- Verhindert statische Aufladungen, Oberflächenwiderstand $\leq 10^6 \Omega$
- Aussenkalibriert, für Steckanschlüsse geeignet
- Mikroben-, Hydrolyse- und UV-beständig
- Für Vakuumanwendungen geeignet
- Zur Verwendung bei der Fertigung elektronischer Bauteile, in der Beschichtungsindustrie, im Bergbau, bei Teileförderung oder -sortierung etc.



Max. Betriebsdruck	Temperatur	Medium	Material	Farben	kurzer Abgang	langer Abgang	
PN 10 bar	-20°C – +85°C	Druckluft/Wasser etc.	Polyurethan	Schwarz	10 cm	50 cm	1

Schlauchabm.	Max. Arb.länge	Blocklänge	St.gew. g				
NW/AD	Anschluss	Schlauchlänge	SpiralØaußen	Art.Nr.			
6/8	ohne	3 m	4,5 m	320 mm	36 mm	260	PUAS 683
6/8	ohne	6 m	7,5 m	610 mm	36 mm	380	PUAS 686
6/8	2xR 1/4" a starr	3 m	4,5 m	320 mm	36 mm	380	PUAS 683 SVK
6/8	2xR 1/4" a starr	6 m	7,5 m	610 mm	36 mm	500	PUAS 686 SVK
7,5/10	ohne	3 m	4,5 m	320 mm	52 mm	330	PUAS 75103
7,5/10	ohne	6 m	7,5 m	550 mm	52 mm	520	PUAS 75106
7,5/10	2xR 1/4" a starr	3 m	4,5 m	320 mm	52 mm	470	PUAS 75103 SVK
7,5/10	2xR 1/4" a starr	6 m	7,5 m	550 mm	52 mm	660	PUAS 75106 SVK
9/12	ohne	3 m	4,5 m	270 mm	65 mm	430	PUAS 9123
9/12	ohne	6 m	7,5 m	550 mm	65 mm	810	PUAS 9126
9/12	2xR 3/8" a starr	3 m	4,5 m	270 mm	65 mm	580	PUAS 9123 SVK
9/12	2xR 3/8" a starr	6 m	7,5 m	550 mm	65 mm	960	PUAS 9126 SVK

Andere Schlauchabmessungen und Arbeitslängen auf Anfrage.

Flamex-Funkenschutz- und Heißwasser-Spiralschläuche aus Polyurethan mit beidseits geraden Abgängen

- Spiralschläuche aus speziellem Polyurethan, hochwertig und äußerst robust, extrem beständig gegen Funkenflug und Schweißspritzer (perlen ab)
- Bietet trotzdem alle Vorteile des MODY-Spiralschlauchs.
- Fluor-, halogen-, silikon- und lafsfrei, hydrolysebeständig
- Extrem flammwidrig, Brennbarkeitsklasse nach UL94=VO
- Außenkalibriert
- Schleppkettentauglich, hohe Lebensdauer
- Zur Druckluft- und Wasserversorgung unter extremen Bedingungen in der industriellen Automation (z.B. an Schweißrobotern, Kunststoff-Spritzgussmaschinen), in Werkstätten, im Handwerk bei Funkenflug, Eisenbahn, öffentlichen Gebäuden, Maschinenbau

Max. Betriebsdruck	Temperatur	Medium	Material	Farben	kurzer Abgang	langer Abgang	
PN 15 bar	-20°C – +100°C	Druckluft / Wasser	Polyurethan	Schwarz	10 cm	50 cm	1

Schlauchabm. NW/AD	Anschluss	Max. Arb.länge		Blocklänge		St.gew. g	
		Schlauchlänge	SpiralØ außen	Art.Nr.			
6/10	ohne	3 m	4,5 m	320 mm	52 mm	320	PUFS 6103
6/10	ohne	6 m	7,5 m	550 mm	52 mm	500	PUFS 6106
6/10	ohne	8 m	10 m	660 mm	52 mm	620	PUFS 6108
6/10	2xR 1/4" a drehbar	3 m	4,5 m	320 mm	52 mm	450	PUFS 6103 DVK
6/10	2xR 1/4" a drehbar	6 m	7,5 m	550 mm	52 mm	630	PUFS 6106 DVK
6/10	2xR 1/4" a drehbar	8 m	10 m	660 mm	52 mm	750	PUFS 6108 DVK
8/12	ohne	3 m	4,5 m	275 mm	65 mm	440	PUFS 8123
8/12	ohne	6 m	7,5 m	550 mm	65 mm	720	PUFS 8126
8/12	ohne	8 m	10 m	635 mm	65 mm	950	PUFS 8128
8/12	2xR 3/8" a drehbar	3 m	4,5 m	275 mm	65 mm	520	PUFS 8123 DVK
8/12	2xR 3/8" a drehbar	6 m	7,5 m	550 mm	65 mm	800	PUFS 8126 DVK
8/12	2xR 3/8" a drehbar	8 m	10 m	635 mm	65 mm	1130	PUFS 8128 DVK



Flamex-Meterware (unspiralisiert), Mindestmenge 10 m/Typ

Schlauchabmessung NW/AD	Gewicht g/m	Art.Nr.
6/10	70	FSS 610-R
8/12	95	FSS 812-R

A : S : S Antistatik-Schlauch Meterware (unspiralisiert), Mindestmenge 10 m/Typ

Schlauchabmessung NW/AD	Gewicht g/m	Art.Nr.
6/8	40	PU-AS 68-R
7,5/10	50	PU-AS 7510-R
9/12	70	PU-AS 912-R

Systemergänzungen

Einhand-Schnellschlusskupplungen (☉ Katalogseite 91)

Pneumatikverschraubungen (☉ Katalogseite 92)

Abblaspistolen und -hähne (☉ Katalogseite 92)

Anschlussarmaturen für MODY-Spiralschläuche aus Messing bzw. Stahl vernickelt mit Kunststoff-Knick- und Kratzschutz

- Alle Anschlüsse lösbar und wiederverwendbar
- Größtmöglicher Durchgang für optimalen Durchfluss
- Exakt auf PU-Maße und Härtegrad abgestimmt
- Neue Konstruktion, extreme Zug- und Druckbeständigkeit
- Außengewinde konisch, umweltfreundlich Loctite-beschichtet
- Einhand-Schnellschlusskupplungen marktübliches System DN 7,2
- Drehbare Verschraubungen mit doppelter O-Ring-Abdichtung und Seegerring, unter Druck leicht drehbar
- Alle Armaturen auch mit Stahlknickschutzfeder auf Anfrage lieferbar

Quetschverschraubungen zum Anschluss an MODY-Spiralschläuche (nur in Verbindung oder als Ersatz für Original Lüdecke MODY-Spiralschläuche!), zur Verbindung mit Druckluftleitungen, -werkzeugen etc.

Max. Betriebsdruck	Temperatur	Medium	Material	Material Feder	ES-DN	Gewinde	
PN 15 bar	-40°C – +85°C	Druckluft u.a.	MS 58 / Stahl	Polyamid	7,2	ISO 228 / DIN 2999	5

Drehbare Quetschverschraubung mit Außengewinde (konisch, beschichtet) und Kunststoff-Knick- und Kratzschutz

Gewinde	für PU-Schlauchmaß	Durchgang	Material	St.gew. g	Art.Nr.
R 1/4"	4/6	3 mm	MS 58	43	DVK 4614
R 1/4"	5/8	4,5 mm	MS 58	53	DVK 5814
R 1/4"	6,5/10	5,5 mm	MS 58	64	DVK 651014
R 1/4"	8/12	7 mm	MS 58	88	DVK 81214
R 3/8"	8/12	7 mm	MS 58	88	DVK 81238
R 3/8"	9/13	8 mm	MS 58	82	DVK 91338
R 1/2"	11/16	10 mm	Stahl	239	DVS 111612*



Drehbare Quetschverschraubung mit Innengewinde (zylindrisch) und Kunststoff-Knick- und Kratzschutz

Gewinde	für PU-Schlauchmaß	Durchgang	Material	St.gew. g	Art.Nr.
G 1/4"	4/6	3 mm	MS 58	49	DVK 4614 I
G 1/4"	5/8	4,5 mm	MS 58	58	DVK 5814 I
G 1/4"	6,5/10	5,5 mm	MS 58	70	DVK 651014 I
G 1/4"	8/12	7 mm	MS 58	80	DVK 81214 I
G 3/8"	8/12	7 mm	MS 58	80	DVK 81238 I
G 3/8"	9/13	8 mm	MS 58	74	DVK 91338 I
G 1/2"	11/16	10 mm	Stahl	254	DVS 111612 I*



Starre Quetschverschraubung mit Außengewinde (konisch, beschichtet) und Kunststoff-Knick- und Kratzschutz

Gewinde	für PU-Schlauchmaß	Durchgang	Material	St.gew. g	Art.Nr.
R 1/4"	4/6	3 mm	MS 58	25	SVK 4614
R 1/4"	5/8	4,5 mm	MS 58	29	SVK 5814
R 1/4"	6/8	5 mm	MS 58	28	SVK 6814
R 1/4"	6,5/10	5,5 mm	MS 58	43	SVK 651014
R 1/4"	7,5/10	6,5 mm	MS 58	40	SVK 751014
R 1/4"	8/12	7 mm	MS 58	56	SVK 81214
R 3/8"	8/12	7 mm	MS 58	63	SVK 81238
R 3/8"	9/12	8 mm	MS 58	61	SVK 91238
R 3/8"	9/13	8 mm	MS 58	59	SVK 91338
R 1/2"	11/16	10 mm	Stahl	171	SVS 111612*
R 1/2"	13/19	12 mm	Stahl	205	SVS 131912*
R 3/4"	13/19	12 mm	Stahl	210	SVS 131934*

Auf Anfrage gegen Aufpreis in Edelstahl 1.4305 lieferbar!

Starre Quetschverschraubung mit Innengewinde (zylindrisch) und Kunststoff-Knick- und Kratzschutz

Gewinde	für PU-Schlauchmaß	Durchgang	Material	St.gew. g	Art.Nr.
G 1/4"	4/6	3 mm	MS 58	25	SVK 4614 I
G 1/4"	5/8	4,5 mm	MS 58	31	SVK 5814 I
G 1/4"	6,5/10	5,5 mm	MS 58	48	SVK 651014 I
G 1/4"	8/12	7 mm	MS 58	64	SVK 81214 I
G 3/8"	8/12	7 mm	MS 58	66	SVK 81238 I
G 3/8"	9/13	8 mm	MS 58	62	SVK 91338 I
G 1/2"	11/16	10 mm	Stahl	180	SVS 111612 I *

* mit Stahl- Knickschutzfeder, AG ohne Beschichtung





Einhand-Schnellschlusskupplungen mit Quetschverschraubung und Kunststoff-Knick- und Kratzschutz

für PU-Schlauchmaß	ES-DN	Material	Eigenschaft	St.gew. g	Art.Nr.
4/6	5	MS 58	Drehbar	55	ESM 4 DVK
5/8	7,2	MS 58	Drehbar	65	ES 5 DVK
6,5/10	7,2	MS 58	Drehbar	111	ES 65 DVK
8/12	7,2	MS 58	Drehbar	115	ES 8 DVK
9/13	7,2	MS 58	Drehbar	131	ES 9 DVK
4/6	5	MS 58	Starr	45	ESM 4 SVK
5/8	7,2	MS 58	Starr	55	ES 5 SVK
6,5/10	7,2	MS 58	Starr	95	ES 65 SVK
8/12	7,2	MS 58	Starr	103	ES 8 SVK
9/13	7,2	MS 58	Starr	98	ES 9 SVK

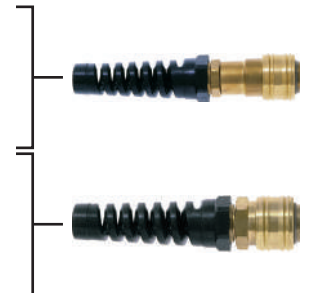

Einhand- Schnellschlussstecknippel mit Quetschverschraubung und Kunststoff-Knick- und Kratzschutz

für PU-Schlauchmaß	ES-DN	Material	Eigenschaft	St.gew. g	Art.Nr.
4/6	5	Stahl/gehärtet	Drehbar	37	ESM 4 SDVK
5/8	7,2	Stahl/gehärtet	Drehbar	50	ES 5 SDVK
6,5/10	7,2	Stahl/gehärtet	Drehbar	62	ES 65 SDVK
8/12	7,2	Stahl/gehärtet	Drehbar	78	ES 8 SDVK
9/13	7,2	Stahl/gehärtet	Drehbar	75	ES 9 SDVK
4/6	5	MS 58	Starr	17	ESM 4 SSVK
5/8	7,2	MS 58	Starr	34	ES 5 SSVK
6,5/10	7,2	MS 58	Starr	46	ES 65 SSVK
8/12	7,2	MS 58	Starr	59	ES 8 SSVK
9/13	7,2	MS 58	Starr	57	ES 9 SSVK

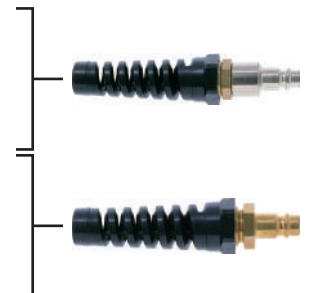

Polyurethan-Schläuche (Meterware, unspiralisiert) für flexible Druckluftleitungen (Mindestmenge 10 m/Typ)

Schlauchabmessung NW/AD	Gewicht g/m	Art.Nr.Blau	Art.Nr.Gelb	Art.Nr.Rot
4/6	20	PUB 46-R	PUG 46-R	PUR 46-R
5/8	40	PUB 58-R	PUG 58-R	PUR 58-R
6,5/10	55	PUB 6510-R	PUG 6510-R	PUR 6510-R
8/12	80	PUB 812-R	PUG 812-R	PUR 812-R
9/13	90	PUB 913-R	PUG 913-R	PUR 913-R
11/16	130	PUB 1116-R	PUG 1116-R	PUR 1116-R
13/19	175	PUB 1319-R	PUG 1319-R	



Schlauchzange und Ersatzmesser

Typ	☐	Material	St.gew. g	Art.Nr.
Zange (für 1-19 mm AD)	1 (Stück)	Stahl	242	SZ-PU
Ersatzmesser	1 Satz (2 Stück)	Stahl	8	MSZ



Dosierbare Druckluft-Abblaspistolen

aus Aluminium geschmiedet

- Stufenlos regulierbarer Luftstrom für bedarfsgerechte Abblaswirkung
- Hochwertig, robust, handlich, besonders geeignet für Dauereinsatz
- Mit langem Bedienungshebel, Aufhängebügel und verschiedenen Anschlüssen
- APND-NA-MFD mit seitlichem Stecknippel DN 7,2 zum optimalen Anschluss an von oben kommenden Schlauch mit Winkelkupplung DN 7,2 Typ ES...T-90
- **Zum Reinigen von Arbeitsflächen und Teilen in Industrie, Handwerk, Werkstätten etc.**

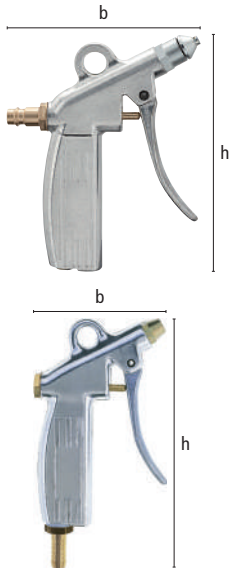

Max. Betriebsdruck	Temperatur	Medium	Material	Material Düse	Gewinde	
PN 12 bar	-20°C – +100°C	Druckluft	Aluminium	Stahl verzinkt	ISO 228 / DIN 13	5

Anschluss	Düse	Düsenbohrung	h	b	St.gew. g	Art.Nr.
G 1/4"i	ohne	-	140	77	222	APND 00
G 1/4"i	P1	2 mm	160	90	237	APND 0
G 1/4"i	MFD 1	1,5 mm	160	90	268	APND 0 MFD
Stecknippel DN 7,2	MFD 1	1,5 mm	160	110	290	APND-NA-MFD

Multifunktionsdüse

- 20 % höhere Blaswirkung bei selbem Luftverbrauch wie Standarddüse
- Sicherheitsfunktion (Luftschirm gegen zurückwirbelnden Schmutz)
- Injektorfunktion
- Geräuschkämpfung auf 83 DB
- Erfüllt amerikanische Sicherheitsnorm OSHA



Bezeichnung	Material	Gewinde	Bohrung	St.gew. g	Art.Nr.
Multifunktionsdüse	Stahl	M 12 x 1,25	1,5 mm	31	MFD 1

Druckluft-Abblaspistolen

aus Aluminium geschmiedet

- Hochwertig, robust, handlich, besonders geeignet für Dauereinsatz
- Mit langem Bedienungshebel, Aufhängebügel und verschiedenen Anschlüssen
- Zum Reinigen von Arbeitsflächen und Teilen in Industrie, Handwerk, Werkstätten etc.

Max. Betriebsdruck	Temperatur	Material	Mat. Düse	Medium	Gewinde	Gewinde Düse	📦
PN 12 bar	-20°C – +100°C	Aluminium	Stahl verz.	Druckluft	ISO 228 / DIN 13	M 12 x 1,25	5

Abblaspistolen Standard

Anschluss	Düse	Düsenbohrung	h	b	St.gew. g	Art.Nr.
G 1/4"i	ohne	-	140	77	222	APN 00
G 1/4"i	P1	2 mm	160	90	237	APN 0
SLW 1/4" = 6 mm	P1	2 mm	175	90	254	APN 6
SLW 3/8" = 9 mm	P1	2 mm	175	90	260	APN 9
SLW 7/16" = 11 mm	P1	2 mm	175	90	264	APN 11
SLW 1/2" = 13 mm	P1	2mm	175	90	277	APN 13
G 1/4" a	P1	2 mm	160	90	256	APN 14
ES 14 NA	P1	2 mm	170	90	259	APN 14 NA



Düsen für Druckluft-Abblaspistolen Typ APN und APND mit Außengewinde M 12 x 1,25

Bezeichnung	Material	St.gew. g	📦	Art.Nr.
● Spitzdüse	Stahl	20	10	DÜSE P1
● Geräuschgedämpfte Düse	Stahl	13	10	DÜSE GD1
● Sicherheitsdüse	Stahl	30	10	DÜSE SD1
● Geräuschgedämpfte Sicherheitsdüse	Stahl	27	10	DÜSE GSD1
● Injektordüse	Stahl	31	10	DÜSE J1
Verlängerungsdüse 150 mm gerade	Stahl	25	10	DÜSE VD1
Verlängerungsdüse gebogen 120 mm	Stahl		5	DÜSE VDG 120
Verlängerungsdüse gebogen 165 mm	Stahl		5	DÜSE VDG 165
Verlängerungsdüse gebogen 260 mm	Stahl		5	DÜSE VDG 260
Geräuschgedämpfte Düse	MS 58	59	10	LSD 125
Regulierbare Düse OSHA/SUVA	ALU/ POM		5	DÜSE GD1 O



Kugelenk-Verschraubung zum Feinjustieren von Blasdüsen

Anschlussgewinde	Düsen-gewinde	Schwenkbereich	⊙SW	l	d	St.gew. g	📦	Art.Nr.
G 1/4" AG	G 1/4" IG	ca 47°	22	53	27	104	10	KGV 14

Ersatzteile für Druckluft-Abblaspistolen Typ APN

Bezeichnung	📦	Art.Nr.
Ventilstift mit O-Ring	10	APN-VSTIFT
Ventil mit Feder	10	APN-PVK
Hebel	10	APN-HEBEL
Stopfen mit O-Ring	10	APN-STOPFEN

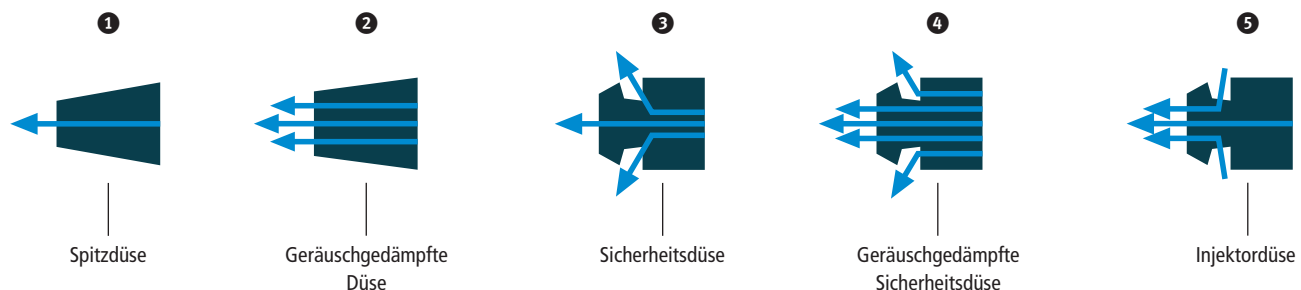

Druckluft-Abblashähne

aus Aluminium bzw. Messing

- Robuste Blashähne für Dauereinsatz unter harten Einsatzbedingungen
- Zum Reinigen von Arbeitsflächen und Teilen in Industrie, Handwerk, Werkstätten, Gießereien etc.

Max. Betriebsdruck	Temperatur	Material	Material Düse	Medium	Gewinde	Gewinde Düse	☞
PN 12 bar	-20°C – +100°C	Aluminium / MS 58	Stahl verz.	Druckluft	ISO 228	G 3/8"i	5

Druckluft-Abblashähne aus Aluminium



Anschluss	Düse	Düsenbohrung	b	h	St.gew. g	Art.Nr.
G 1/4"i	H2	2 mm	22	108	110	AHL 14 I
SLW 1/4" = 6 mm	H2	2 mm	22	115	104	AHL 6
SLW 3/8" = 9 mm	H2	2 mm	22	115	105	AHL 9
SLW 7/16" = 11 mm	H2	2 mm	22	115	108	AHL 11
SLW 1/2" = 13 mm	H2	2 mm	22	115	108	AHL 13
SLW 5/8" = 15 mm	H2	2 mm	22	115	111	AHL 15

Schlauchbindung mit Schlauchklemmen Typ ZOS (☹ Katalogseite 106) oder Typ HS (☹ Katalogseite 107) oder Presshülsen Typ LPH (☹ Katalogseite 109)

Druckluft-Abblashähne aus Messing

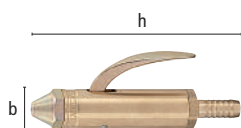

Anschluss	Düse	Düsenbohrung	b	h	St.gew. g	Art.Nr.
SLW 1/4" = 6 mm	H2	2 mm	22	115	206	AHM 6
SLW 3/8" = 9 mm	H2	2 mm	22	115	210	AHM 9
SLW 7/16" = 11 mm	H2	2 mm	22	115	217	AHM 11
SLW 1/2" = 13 mm	H2	2 mm	22	115	219	AHM 13
G 1/4"a	H2	2 mm	22	115	209	AHM 14

Schlauchbindung mit Schlauchklemmen Typ ZOS (☹ Katalogseite 106) oder Typ HS (☹ Katalogseite 107) oder Presshülsen Typ LPH (☹ Katalogseite 109)

Druckluft-Abblashähne aus Aluminium bzw. Messing – Lange Ausführung für gute Ergonomie

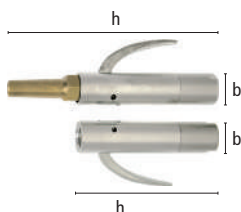

Anschluss	Düse	Material	b	h	St.gew. g	Art.Nr.
G 3/8"i	ohne (G 3/8"i)	Aluminium	22	105	95	AHL 38 IL
G 3/8"i	LSD 38	Aluminium/MS	22	152	164	AHL 38 IL-LSD
G 3/8"i	ohne (G 3/8"i)	Messing	22	105	210	AHM 38 IL
G 3/8"i	LSD 38	Messing	22	152	279	AHM 38 IL-LSD

Anschlussstüben Typ T..M von SLW 6-13 mm

Düsen mit Außengewinde G 3/8"a für Druckluft-Abblashähne Typ AHL/M

Bezeichnung	Material	St.gew. g	☞	Art.Nr.
● Spitzdüse	Stahl	30	10	Düse H2
● Geräuschgedämpfte Düse	Stahl	23	10	Düse GD2
● Sicherheitsdüse	Stahl	45	10	Düse SD2
● Geräuschgedämpfte Sicherheitsdüse	Stahl	44	10	Düse GSD2
● Injektordüse	Stahl	45	10	Düse J2
Verlängerungsdüse	Stahl	35	10	Düse VD2
Geräuschgedämpfte Düse	MS 58	69	10	LSD 38

Ersatzteile für Abblashähne (☹ Katalogseite 95)

Multifunktionsdüse und Ersatzteile

für Druckluft-Abblashähne Typ AHL / AHM

- 20 % höhere Blaswirkung bei selbem Luftverbrauch wie Standarddüse
- Sicherheitsfunktion (Luftschirm gegen zurückwirbelnden Schmutz)
- Injektorfunktion
- Geräuschkämpfung auf 83 DB
- Erfüllt amerikanische Sicherheitsnorm OSHA

Bezeichnung	Material	Gewinde	Bohrung	St.gew. g		Art.Nr.
Multifunktionsdüse	Stahl	G 3 / 8" a	1,5 mm	41	10	MFD 2



Ersatzteile für Abblashähne Typ AHL/M

Bezeichnung		Art.Nr.
Ventilstift mit O-Ring	10	AH-VSTIFT
Ventil mit Feder	10	AH-AVKO
Hebel	10	AH-HEBEL
Anschlussstüben 6-15 mm Alu	10	TÜLLE AT..L
Anschlussstüben 6-15 mm MS 58	10	TÜLLE AT..M

Druckluft-Abblashähne – Großdimensionierte Ausführung aus Aluminium

- Düsenbohrung 8 mm für hohen Durchfluss z. B. zum Ausblasen von großen Gussstücken

Max. Betriebsdruck	Temperatur	Material	Material Düse	Medium	
PN 12 bar	-20°C – +100°C	Aluminium	Aluminium	Druckluft / Wasser	1

SLW	Düsenbohrung	b	h	St.gew. g	Art.Nr.
1/2" = 13 mm	8 mm	35	185	338	AHLG 13
3/4" = 19 mm	8 mm	35	185	352	AHLG 19

Schlaucheinbindung mit Schlauchklemmen Typ ZOS (☺ Katalogseite 106) oder Typ HS (☺ Katalogseite 107) oder Presshülsen Typ LPH (☺ Katalogseite 109)

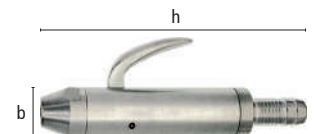

Druckluft-Abblaspistolen aus Kunststoff

**NEUE
Ausführung**



- Blaspistole aus robustem, kratzfestem, isolierendem und rutschfestem Verbundwerkstoff
- Perfekt der Handform angepasst und somit besonders ergonomisch
- Eingangsanschluss mit Messingeinsatz verzahnt: völlige Sicherheit und Dichtheit bei der Montage
- Zielgerichteter Strahl, Düsenwinkel und natürliche Ausrichtung des Luftstrahls ermöglichen ein präzises Arbeiten
- Fein dosierbar, zur präzisen Anpassung der Strahlstärke geringste Bedienkräfte nötig
- Dichtes System, so dass keine Fremdkörper eindringen und den Mechanismus blockieren können
- Glatte Oberfläche ohne Unebenheiten, wodurch sich keine Staubablagerungen auf Düse und Körper absetzen können
- 2 Aufhängemöglichkeiten, sicher und praktisch

Max. Betriebsdruck	Temperatur	Medium	Material	Material Düse	Gewinde	
PN 10 bar	-15°C – +70°C	Druckluft	Kunststoff	Stahl / Verbundwerkstoff	ISO 228	5
Anschluss	A	B	I	Düsenbohrung	St.gew. g	Art.Nr.
G 1/4" IG	200	25	164	6	110	APK O
Stecknippel DN 7,2	200	25	164	6	110	APK 14 NA
G 1/4" IG	168	25	140	12	110	APK O-OSHA
Stecknippel DN 7,2	168	25	140	12	110	APK-OSHA 14 NA



- Anschluss G 1/4" IG
- Eingangsanschluss mit Messingeinsatz verzahnt
- Kein Bruch des Kunststoffs durch Überdrehen beim Einschrauben, keine Leckage
- Völlige Sicherheit und Dichtheit bei der Montage

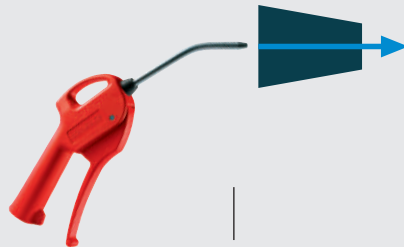

- Standardblaspistole, konzentrierte Direktausblasdüse
- Blaspistole mit langer, spitz zulaufender Metaldüse

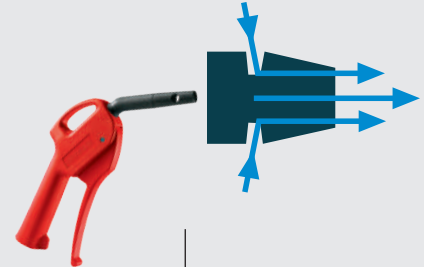

- Blaspistole mit OSHA-Düse und Venturi-Effekt
- Blaspistole mit Düse, gemäß OSHA 1910.242 B Austrittsdruck auf 28 PSI (1,93 Bar) begrenzt



- 2 Aufhängemöglichkeiten, sicher und praktisch

Pneumatik-Armaturen

aus Messing blank – robuste Ausführung

- Für Fluidtechnik, Drucklufttechnik, Automation, Mess- und Regeltechnik, Schweißtechnik, Apparatebau und vieles mehr

Max. Betriebsdruck	Material	Medium	Gewinde	Konus	⊕
PN 12 bar	MS 58	Druckluft, Gas u.a.	ISO 228 / DIN 2999	37°	10

Pneumatik-1/3-Verschraubungen

Gewindetüllen mit zylindrischem Außengewinde und Innenkonus 37°

Gewinde	SLW	DN	⊕SW	h	Tüllenlänge	Gew.länge	St.gew. g	Art.Nr.
G 1/8"	6 mm	5	13	37	25	7	12	T 186 M
G 1/8"	9 mm	5	13	37	25	7	20	T 189 M
G 1/4"	6 mm	5	17	39	25	9	19	T 146 M
G 1/4"	8 mm	6	17	39	25	9	21	T 148 M
G 1/4"	9 mm	7	17	39	25	9	22	T 149 M
G 1/4"	11 mm	8	17	39	25	9	26	T 1411 M
G 1/4"	13 mm	8	17	39	25	9	34	T 1413 M
G 3/8"	6 mm	5	19	40	25	10	25	T 386 M
G 3/8"	8 mm	6	19	40	25	10	27	T 388 M
G 3/8"	9 mm	7	19	40	25	10	28	T 389 M
G 3/8"	11 mm	8	19	40	25	10	33	T 3811 M
G 3/8"	13 mm	9,5	19	40	25	10	36	T 3813 M
G 1/2"	6 mm	5	24	40	25	10	37	T 126 M
G 1/2"	9 mm	7	24	40	25	10	41	T 129 M
G 1/2"	13 mm	11	24	40	25	10	44	T 1213 M
G 3/4"	19 mm	13	27	56	32	16	125	T 3419 TM*
G 1"	25 mm	20	36	70	41	17	210	T 1025 TM*



Schlaucheinbindung mit Schlauchklemmen Typ ZOS (⊕ Katalogseite 106) oder Typ HS (⊕ Katalogseite 107) oder Presshülsen Typ LPH (⊕ Katalogseite 109)

Gewindeabdichtung mit PVC-Dichtringen Typ HPD (⊕ Katalogseite 189)

*ohne Innenkonus

Pneumatik-2/3-Verschraubungen

Überwurfmuttern

Gewinde	Bohrung	⊕SW	h	St.gew. g	Art.Nr.
G 1/8"	7,2 mm	13	12	13	U 18 M
G 1/4"	10,6 mm	17	14	16	U 14 M
G 3/8"	13 mm	19	15	15	U 38 M
G 1/2"	15,5 mm	24	16	28	U 12 M



Schlauchtüllen mit Außenkonus für Überwurfmuttern

SLW	für Mutter	DN	h	a	c	Tüllenlänge	St.gew. g	Art.Nr.
6 mm	U 18 M	4	40	4	34	28	7	ST 186 M
6 mm	U 14 M	4	42	6	34	28	12	ST 146 M
9 mm	U 14 M	5,5	42	6	34	28	14	ST 149 M
6 mm	U 38 M	4	47	7	38	28	23	ST 386 M
9 mm	U 38 M	6,5	47	7	38	28	23	ST 389 M
11 mm	U 38 M	7	47	7	38	28	30	ST 3811 M
6 mm	U 12 M	4	47	7	38	29	32	ST 126 M
9 mm	U 12 M	6,5	47	7	38	29	33	ST 129 M
13 mm	U 12 M	9	47	7	38	29	34	ST 1213 M

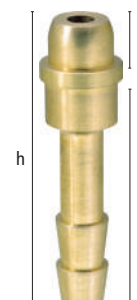

Schlaucheinbindung mit Schlauchklemmen Typ ZOS (⊕ Katalogseite 106) oder Typ HS (⊕ Katalogseite 107) oder Presshülsen Typ LPH (⊕ Katalogseite 109)

Pneumatik-Armaturen

aus Messing blank – robuste Ausführung



Gewindetüllen mit Innengewinde

Gewinde	SLW	DN	⊘SW	h	Tüllenlänge	Gew.länge	St.gew. g	Art.Nr.
G 1/8"	6 mm	5	13	37	25	9	13	TI 186 M
G 1/4"	8 mm	6	17	39	25	11	22	TI 148 M
G 1/4"	9 mm	7	17	39	25	11	23	TI 149 M
G 3/8"	8 mm	6	19	40	25	12	28	TI 388 M
G 3/8"	9 mm	7	19	40	25	12	29	TI 389 M
G 3/8"	13 mm	9,5	19	40	25	12	37	TI 3813 M
G 1/2"	8 mm	6	24	41	25	12	37	TI 128 M
G 1/2"	9 mm	7	24	41	25	12	42	TI 129 M
G 1/2"	13 mm	11	24	41	25	12	45	TI 1213 M

Pneumatik-Armaturen aus Messing blank – robuste Ausführung

- Für Fluidtechnik, Drucklufttechnik, Automation, Mess- und Regeltechnik, Schweißtechnik, Apparatebau und vieles mehr

Winkelstücke für 45° oder 90° Abzweigungen

Grad°	○SW	Außengew.	Innengew.	l	St.gew. g	⊠	Art.Nr.
45°	20	G 1/4"	G 1/4"	29 mm	42	10	W 14 IA-45
90°	20	G 1/4"	G 1/4"	29 mm	53	10	W 14 IA-90

Kombinierbar mit Innengewindekupplungen, Außengewinde-Einschraubtüllen und Außengewindestecknippeln G 1/4"



Pneumatik-Doppelnippel mit beidseits Außengewinde und Innenkonus 37°

Gewinde	Gew.länge	Gewinde	Gew.länge	DN	○SW	h	St.gew. g	Art.Nr.
G 1/8"	7 mm	G 1/8"	7 mm	5	13	19	10	D 18 M
G 1/8"	7 mm	G 1/4"	9 mm	5	17	21	18	D 84 M
G 1/4"	9 mm	G 1/4"	9 mm	7,5	17	23	19	D 14 M
G 1/4"	9 mm	G 3/8"	10 mm	7,5	19	24	26	D 48 M
G 1/4"	9 mm	G 1/2"	12,5 mm	7,5	24	27	48	D 42 M
G 3/8"	10 mm	G 3/8"	10 mm	9	19	25	30	D 38 M
G 3/8"	10 mm	G 1/2"	12,5 mm	9	24	28	50	D 82 M
G 1/2"	12,5 mm	G 1/2"	12,5 mm	12	24	30	54	D 12 M

Gewindeabdichtung mit PVC-Dichtringen Typ HPD (© Katalogseite 189)



Pneumatik-Reduziernippel mit Innengewinde/Außengewinde

Innengewinde	Außengewinde	○SW	h	Außengew.länge	St.gew. g	Art.Nr.
G 1/8"	G 1/4"	17	13	9	10	R 84 N
G 1/4"	G 3/8"	19	14	10	10	R 48 N
G 1/4"	G 1/2"	24	15	11	29	R 42 N
G 3/8"	G 1/2"	24	15	11	19	R 82 N
G 1/2"	G 3/4"	32	21	14	55	R 24 NM
G 1/2"	G 1"	36	20	15	90	R 21 N

Gewindeabdichtung mit PVC-Dichtringen Typ HPD (© Katalogseite 189)



Pneumatik-Schlauchverbindungsrohre

SLW	DN	h	St.gew. g	Art.Nr.
6 mm	4	52	15	SV 6 M
8 mm	6	52	21	SV 8 M
9 mm	7	52	25	SV 9 M
11 mm	9	52	36	SV 11 M
13 mm	10	52	30	SV 13 M
19 mm	16	65	67	SV 19 M
25 mm	21,5	80	102	SV 25 M

Schlaucheinbindung mit Schlauchklemmen Typ ZOS (© Katalogseite 106) oder Typ HS (© Katalogseite 107) oder Presshülsen Typ LBH (© Katalogseite 109)



Pneumatik-Armaturen

aus Messing blank – robuste Ausführung



Drehbare Gewindetüllen mit konischem Außengewinde (umweltfreundl. Loctite-beschichtet)

Gewinde	SLW	DN	○SW	h	Tüllenlänge	Gew.länge	St.gew. g	Art.Nr.
R 1/4"	6 mm	5	17	50	25	11	32	TD 146 M
R 1/4"	9 mm	6	17	50	25	11	38	TD 149 M
R 3/8"	6 mm	5	19	52	25	12	45	TD 386 M
R 3/8"	9 mm	7	19	52	25	12	49	TD 389 M
R 3/8"	11 mm	7	19	52	25	12	56	TD 3811 M

Schlaucheinbindung mit Schlauchklemmen Typ ZOS (☉ Katalogseite 106) oder Typ HS (☉ Katalogseite 107) oder Presshülsen Typ LBH (☉ Katalogseite 109)



3-Wegestücke mit Innengewinde

Gewinde	DN	l	d	St.gew. g	☉	Art.Nr.
3 x G 3/8"	15	46	26	93	5	DWS 38
3 x G 1/2"	19	50	27,5	100	5	DWS 12



4-Wegestücke mit Innengewinde

Gewinde	DN	l	d	St.gew. g	☉	Art.Nr.
4 x G 3/8"	15	61	26	191	5	VWS 38
4 x G 1/2"	19	59,5	27,5	170	5	VWS 12

Pneumatik-Armaturen

aus Messing – vernickelte Ausführung

- Für Fluidtechnik, Drucklufttechnik, Automation, Mess- und Regeltechnik, Apparatebau und vieles mehr

Max. Betriebsdruck	Material	Medium	Gewinde	
PN 8 bar	MS 58 vern.	Druckluft u.a.	ISO 228 / DIN 2999	10

Winkel-Stück mit konischem Außen- und zylindrischem Innengewinde

Außengewinde	Innengewinde	⊙SW	b	h	Gew.länge	St.gew. g	Art.Nr.
R 1/8"	G 1/8"	11	18,8	21	8	21	VL 202-18
R 1/4"	G 1/4"	13	24,5	25,5	11	38	VL 202-14
R 3/8"	G 3/8"	17	25,3	28	12	61	VL 202-38
R 1/2"	G 1/2"	21	30	33	14	103	VL 202-12

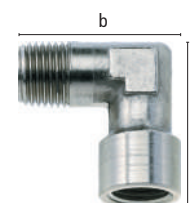

Winkel-Stück mit beidseits konischem Außengewinde

Gewinde	⊙SW	b	Gew.länge	St.gew. g	Art.Nr.
2 x R 1/8"	10	17,8	8	10	VL 200-18
2 x R 1/4"	11	21	11	21	VL 200-14
2 x R 3/8"	13	25,3	12	38	VL 200-38
2 x R 1/2"	17	28,5	14	61	VL 200-12

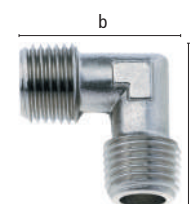

Winkel-Stück mit beidseits zylindrischem Innengewinde

Gewinde	⊙SW	b	Gew.länge	St.gew. g	Art.Nr.
2 x G 1/8"	11	21	8	23	VL 201-18
2 x G 1/4"	13	25,5	11	42	VL 201-14
2 x G 3/8"	17	28	12	72	VL 201-38
2 x G 1/2"	21	33	14	116	VL 201-12

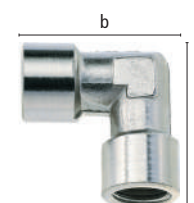

Y-Stück mit konischem Außen- und 2 x zylindrischem Innengewinde

Außengewinde	Innengewinde	⊙SW	Gew.länge	St.gew. g	Art.Nr.
R 1/8"	2 x G 1/8"	14	8	22	VM 204-18
R 1/4"	2 x G 1/4"	17	11	43	VM 204-14
R 3/8"	2 x G 3/8"	22	12	55	VM 204-38
R 1/2"	2 x G 1/2"	26	14	108	VM 204-12



Y-Stück mit 3 x zylindrischem Innengewinde

Gewinde	⊙SW	Gew.länge	St.gew. g	Art.Nr.
3 x G 1/8"	14	8	32	VF 204-18
3 x G 1/4"	17	11	36	VF 204-14
3 x G 3/8"	22	12	42	VF 204-38
3 x G 1/2"	26	14	101	VF 204-12



Pneumatik-Armaturen

aus Messing – vernickelte Ausführung

- Für Fluidtechnik, Drucklufttechnik, Automation, Mess- und Regeltechnik, Apparatebau und vieles mehr

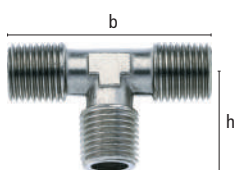

T-Stück mit 3 x konischem Außengewinde

Gewinde	⊘SW	b	h	Gew.länge	St.gew. g	Art.Nr.
3 x R 1/8"	10	35,5	17,8	8	20	VTT 208-18
3 x R 1/4"	11	42	21	11	30	VTT 208-14
3 x R 3/8"	13	50,5	25,3	12	56	VTT 208-38
3 x R 1/2"	17	57	28,5	14	128	VTT 208-12

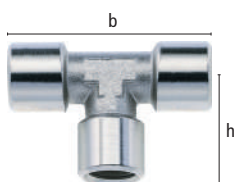

T-Stück mit 3 x zylindrischem Innengewinde

Gewinde	⊘SW	b	h	Gew.länge	St.gew. g	Art.Nr.
3 x G 1/8"	11	42	21	8	31	VTT 200-18
3 x G 1/4"	13	51	25,5	11	62	VTT 200-14
3 x G 3/8"	17	56	28	12	97	VTT 200-38
3 x G 1/2"	21	66	33	14	161	VTT 200-12

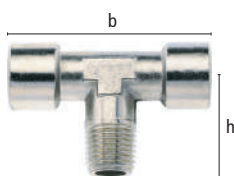

T-Stück mit konischem Außen- und 2 x zylindrischem Innengewinde

Außengewinde	Innengewinde	⊘SW	b	h	Gew.länge	St.gew. g	Art.Nr.
R 1/8"	2 x G 1/8"	11	42	21	8	26	VTC 206-18
R 1/4"	2 x G 1/4"	13	51	25,5	11	56	VTC 206-14
R 3/8"	2 x G 3/8"	17	56	28	12	91	VTC 206-38
R 1/2"	2 x G 1/2"	21	66	33	14	150	VTC 206-12



Doppelnippel mit beidseits zylindrischem Außengewinde

Gewinde	⊘SW	h	Gew.länge	St.gew. g	Art.Nr.
2 x G 1/8"	14	16,7	6	10	VNC 260-18
2 x G 1/4"	14	21,2	8	15	VNC 260-14
2 x G 3/8"	19	23,2	9	28	VNC 260-38
2 x G 1/2"	24	25,7	10	32	VNC 260-12
2 x G 3/4"	30	29	11	68	VNC 260-34

Gewindeabdichtung mit PVC-Dichtringen Typ HPD (☉ Katalogseite 189)



Reduzier-Doppelnippel mit beidseits zylindrischem Außengewinde

Gewinde	Gew.länge	Gewinde	Gew.länge	⊘SW	h	St.gew. g	Art.Nr.
G 1/8"	6	G 1/4"	8	17	19,2	15	VNR 261-184
G 1/8"	6	G 3/8"	9	19	20,2	20	VNR 261-188
G 1/8"	6	G 1/2"	10	24	24,7	34	VNR 261-182
G 1/4"	8	G 3/8"	9	19	22,2	21	VNR 261-148
G 1/4"	8	G 1/2"	10	24	23,7	26	VNR 261-142
G 3/8"	9	G 1/2"	10	24	24,7	38	VNR 261-382
G 1/2"	10	G 3/4"	11	28	27,5	65	VNR 261-124

Gewindeabdichtung mit PVC-Dichtringen Typ HPD (☉ Katalogseite 189)

Pneumatik-Armaturen

aus Messing – vernickelte Ausführung

- Für Fluidtechnik, Drucklufttechnik, Automation, Mess- und Regeltechnik, Apparatebau und vieles mehr

Doppelnippel mit beidseits konischem Außengewinde

Gewinde	Gew.länge	⊘SW	h	St.gew. g	Art.Nr.
2 x R 1/8"	7,6	12	19,7	9	VNC 250-18
2 x R 1/4"	11	14	27	16	VNC 250-14
2 x R 3/8"	11,6	17	28,2	26	VNC 250-38
2 x R 1/2"	14	22	33,5	52	VNC 250-12
2 x R 3/4"	16,5	27	39	69	VNC 250-34



Reduzier-Doppelnippel mit beidseits konischem Außengewinde

Gewinde	Gew.länge	Gewinde	Gew.länge	⊘SW	h	St.gew. g	Art.Nr.
R 1/8"	7,6	R 1/4"	11	14	23,6	14	VNR 251-184
R 1/8"	7,6	R 3/8"	11,6	17	24,2	19	VNR 251-188
R 1/4"	11	R 3/8"	11,6	17	26,6	23	VNR 251-148
R 1/4"	11	R 1/2"	14	22	27,6	40	VNR 251-142
R 3/8"	11,6	R 1/2"	14	22	31,5	44	VNR 251-382
R 1/2"	14	R 3/4"	16,6	27	37,6	68	VNR 251-124



Doppelnippel mit beidseits zylindrischem Innengewinde

Gewinde	Gew.länge	⊘SW	h	St.gew. g	Art.Nr.
2 x G 1/8"	8	14	15	12	VM 254-188
2 x G 1/4"	11	17	22	21	VM 254-144
2 x G 3/8"	12	22	24	39	VM 254-388
2 x G 1/2"	15	27	30	50	VM 254-122



Reduzier-Doppelnippel mit beidseits zylindrischem Innengewinde

Gewinde	Gew.länge	Gewinde	Gew.länge	⊘SW	h	St.gew. g	Art.Nr.
G 1/8"	8	G 1/4"	11	17	19,6	25	VM 255-184
G 1/4"	11	G 3/8"	12	22	23	47	VM 255-148
G 1/2"	15	G 3/4"	17	32	30	107	VM 255-124



Reduziernippel mit zylindrischem Innen- und Außengewinde

Innengewinde	Gew.länge	Außengewinde	Gew.länge	⊘SW	h	St.gew. g	Art.Nr.
G 1/8"	13	G 1/4"	8	17	13	11	VRC 100-148
G 1/4"	14	G 3/8"	9	19	14	12	VRC 100-384
G 3/8"	15,5	G 1/2"	10	24	15,5	24	VRC 100-128
G 1/2"	17,5	G 3/4"	12	30	17,5	41	VRC 100-342



Gewindeabdichtung mit PVC-Dichtringen Typ HPD (☉ Katalogseite 189)

Pneumatik-Armaturen

aus Messing – vernickelte Ausführung

- Für Fluidtechnik, Drucklufttechnik, Automation, Mess- und Regeltechnik, Apparatebau und vieles mehr



Gewindetüllen mit zylindrischem Außengewinde

Gewinde	SLW	⊘SW	h	Gew.länge	Tüllenlänge	St.gew. g	Art.Nr.
G 1/8"	6 mm	13	32	7	20	10	VPG 260-186
G 1/8"	9 mm	13	32	7	20	13	VPG 260-189
G 1/4"	6 mm	17	34	9	20	16	VPG 260-146
G 1/4"	9 mm	17	34	9	20	19	VPG 260-149
G 3/8"	9 mm	19	35	10	20	24	VPG 260-389
G 3/8"	14 mm	19	39	10	24	29	VPG 260-3814
G 1/2"	14 mm	24	40	10	24	39	VPG 260-1214
G 3/4"	20 mm	30	47	12	28	87	VPG 260-3420

Schlaucheinbindung mit Schlauchklemmen Typ ZOS (☉ Katalogseite 106) oder Typ HS (☉ Katalogseite 107) oder Presshülsen Typ LPH (☉ Katalogseite 109)

Gewindeabdichtung mit PVC-Dichtringen Typ HPD (☉ Katalogseite 189)



Gewindetüllen mit zylindrischem Innengewinde

Gewinde	SLW	⊘SW	h	Gew.länge	Tüllenlänge	St.gew. g	Art.Nr.
G 1/8"	6 mm	13	31	9	20	13	VPG 250-186
G 1/4"	6 mm	17	34	11	20	20	VPG 250-146
G 1/4"	9 mm	17	34	11	20	23	VPG 250-149
G 3/8"	9 mm	22	35	12	20	27	VPG 250-389
G 1/2"	13 mm	24	41,5	14	24	45	VPG 250-1213

Schlaucheinbindung mit Schlauchklemmen Typ ZOS (☉ Katalogseite 106) oder Typ HS (☉ Katalogseite 107) oder Presshülsen Typ LPH (☉ Katalogseite 109)

Verschlusskappen mit zylindrischem Innengewinde

Gewinde	⊘SW	h	Gew.länge	St.gew. g	Art.Nr.
G 1/8"	14	12	9	11	VE 265-18
G 1/4"	17	14	10	17	VE 265-14
G 3/8"	22	15,5	11	27	VE 265-38
G 1/2"	24	17	12	28	VE 265-12
G 3/4"	30	17,5	13	47	VE 265-34



Verschlussstopfen mit zylindrischem Außengewinde

Gewinde	⊘SW	h	Gew.länge	St.gew. g	Art.Nr.
G 1/8"	14	10,5	6	8	VE 261-18
G 1/4"	17	13	8	14	VE 261-14
G 3/8"	19	14	9	18	VE 261-38
G 1/2"	24	15,5	10	27	VE 261-12
G 3/4"	30	17,5	12	53	VE 261-34



Gewindeabdichtung mit PVC-Dichtringen Typ HPD (☉ Katalogseite 189)

Handschiebeventil mit beidseits zylindrischem Innengewinde, Schiebehülse aus Kunststoff

Gewinde	h	b	⊘SW	St.gew. g	Art.Nr.
2 x G 1/8"	53	28	17	81	HSV 18
2 x G 1/4"	58	30	19	97	HSV 14
2 x G 3/8"	68	35	22	145	HSV 38
2 x G 1/2"	80	40	27	223	HSV 12
2 x G 3/4"	80	45	32	383	HSV 34



Sechskant-Kugelhähne

- Miniatur-Kugelhähne aus Messing vernickelt
- Für pneumatische Anlagen in Industrie, Bau und Haushalt, für Wasserleitungen

Werkstoffe

Gehäuse: Messing vernickelt Hebel: Kunststoff

Kugel: Messing verchromt Dichtungen: PTFE

Max. Betriebsdruck	Temperatur	Material	Mat. Dichtung	Medium	Gewinde	
PN 10 bar	-10°C – +90°C	MS 58 vern.	PTFE	Luft / Wasser	ISO 228	10

Sechskant-Kugelhähne mit beidseits Innengewinde

Gewinde	DN	l	h	 SW	St.gew. g	Art.Nr.
G 1/4"	5,5	36	38	19	71	KM 14 TS
G 3/8"	8	41	38	21	86	KM 38 TS
G 1/2"	10	48	42	25	137	KM 12 TS

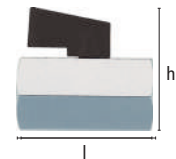

Sechskant-Kugelhähne mit Innen- und Außengewinde

Gewinde	DN	l	h	 SW	St.gew. g	Art.Nr.
G 1/4"	5,5	36	38	19	61	KMZ 14 TS
G 3/8"	8	41	38	21	83	KMZ 38 TS
G 1/2"	10	48	42	25	130	KMZ 12 TS

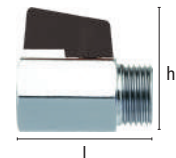

Zwei-Ohr-Schlauchklemmen

- Klemmenprofil nach DIN 2393 C
- Klemmen aus bruchfestem Spezialstahl, verzinkt und blau chromatiert (Chrom-VI-frei).
- Einfache und schnelle Montage mittels Kneifzange
- Konzentrische, starke Klemmwirkung, dadurch sicher und unlösbar
- Keine Verletzungsgefahr bei Montage oder im Betrieb
- **Zum Einbinden verschiedenster Schläuche und Armaturen für verschiedenste Medien**

Material	Medium	☞
Spezialstahl	verschieden	100

Zwei-Ohr-Schlauchklemmen



Schlauch-A.D./Spannbereich	Bandbreite	St.gew. g	Art.Nr.
5–7 mm	5,5 mm	1	ZOS 5-7
7–9 mm	6 mm	2	ZOS 7-9
9–11 mm	6 mm	2	ZOS 9-11
11–13 mm	6 mm	3	ZOS 11-13
13–15 mm	7 mm	4	ZOS 13-15
14–17 mm	7,5 mm	4	ZOS 14-17
15–18 mm	8 mm	5	ZOS 15-18
17–20 mm	8 mm	5	ZOS 17-20
19–21 mm	7 mm	5	ZOS 19-21
20–23 mm	9 mm	8	ZOS 20-23
22–25 mm	9 mm	9	ZOS 22-25
23–27 mm	9 mm	9	ZOS 23-27
25–28 mm	9 mm	10	ZOS 25-28
27–31 mm	9 mm	12	ZOS 27-31
31–34 mm	9 mm	13	ZOS 31-34
34–37 mm	9 mm	16	ZOS 34-37
37–40 mm	9 mm	17	ZOS 37-40
40–43 mm	9 mm	18	ZOS 40-43
Spezial-Montagezange		332	ZOSZ

Hochleistungs-Schlauchschellen

DIN 3017 aus Stahl W1

- Schneckengewindeschelle aus Stahl W1, Chrom VI-frei verzinkt und dickschichtpassiviert
- Optimale Dichtfunktion durch hohe Bandzugkraft – Maximale Überdrehsicherheit
- Schlauchschonend durch gerundete Kanten und glatte Bandinnenseiten
- Schmäleres Gehäuse mit neuer Einhangung, dadurch hohere Anzugs- und Bruchdrehmomente
- Material und Spannbereich auf der Bandinnenseite gepragt
- Schraube 6-kant mit Kreuzschlitz
- Optimale Spannkraftverteilung ber den gesamten Schlauchdurchmesser
- Bis Groe 90 im Karton, Groe 100-180 im Plastikbeutel, ab Groe 190 lose
- Zur sicheren, schnellen und losbaren Einbindung von verschiedensten Schlauchen und Armaturen fr verschiedenste Medien

Material	Norm	Medium	Schlsselweite
W 1	DIN 3017	verschieden	6-kant SW 7

Hochleistungs-Schlauchschellen, Band und Schloss Stahl W 1 verzinkt

Spannbereich	Anzugsdrehmoment		St.gew. g		h	L	St.gew. g		Art.Nr.	
	Bandbreite	Bandstarke								
mm	Zoll	b	max.Nm	s	B	h	L	St.gew. g		Art.Nr.
8-12	5/18"-1/2"	9	2 + 0,5	0,7	14	11,5	20,5	12	100	HS 12
10-16	5/18"-5/8"	9	2 + 0,5	0,8	14	11,5	20,5	13	100	HS 16
12-22	1/2"-3/4"	9	3 + 0,5	0,8	14	11,5	24	16	100	HS 20
16-27	5/8"-1"	9	5 + 0,5	0,8	16	13	31	17	100	HS 25
20-32	3/4"-1 1/4"	12	5 + 0,5	0,8	16	13	31	27	50	HS 32
25-40	1"-1 5/8"	12	5 + 0,5	1,0	16	13	31	32	50	HS 40
30-45	1 3/8"-1 3/4"	12	5 + 0,5	1,0	16	13	31	33	50	HS 45
35-50	1 1/4"-2"	12	5 + 0,5	1,0	16	13	31	35	50	HS 50
40-60	1 5/8"-2 3/8"	12	5 + 0,5	1,0	16	13	31	39	25	HS 60
50-70	2"-2 3/4"	12	5 + 0,5	1,0	16	13	31	43	25	HS 70
60-80	2 3/8"-3 1/8"	12	5 + 0,5	1,0	16	13	31	45	25	HS 80
70-90	2 3/4"-3 1/2"	12	5 + 0,5	1,0	16	13	37	52	25	HS 90
80-100	3 1/8"-4"	12	5 + 0,5	1,0	16	13	37	53	10	HS 100
90-110	3 1/2"-4 3/8"	12	5 + 0,5	1,0	16	13	37	53	10	HS 110
100-120	4"-4 3/4"	12	5 + 0,5	1,0	16	13	37	58	10	HS 120
110-130	4 3/8"-5 1/8"	12	5 + 0,5	1,0	16	13	37	60	10	HS 130
120-140	4 3/4"-5 1/2"	12	5 + 0,5	1,0	16	13	37	63	10	HS 140
130-150	5 1/8"-5 7/8"	12	5 + 0,5	1,0	16	13	37	69	5	HS 150
140-160	5 1/2"-6 1/4"	12	5 + 0,5	1,0	16	13	37	71	5	HS 160
150-170	5 7/8"-6 5/8"	12	5 + 0,5	1,0	16	13	37	74	5	HS 170
160-180	6 1/4"-7"	12	5 + 0,5	1,0	16	13	37	77	5	HS 180
170-190	6 1/2"-7 1/2"	12	5 + 0,5	1,0	16	13	37	79	1	HS 190
180-200	7 1/8"-8"	12	5 + 0,5	1,0	16	13	37	81	1	HS 200
190-210	7 1/2"-8 1/4"	12	5 + 0,5	1,0	16	13	37	86	1	HS 210
200-220	8"-8 3/4"	12	5 + 0,5	1,0	16	13	37	92	1	HS 220
210-230	8 1/8"-9"	12	5 + 0,5	1,0	16	13	37	98	1	HS 230
220-240	8 3/4"-9 3/8"	12	5 + 0,5	1,0	16	13	37	101	1	HS 240
230-250	9"-9 3/4"	12	5 + 0,5	1,0	16	13	37	105	1	HS 250
240-260	9 3/8"-10 1/4"	12	5 + 0,5	1,0	16	13	37	108	1	HS 260
250-270	9 3/4"-10 1/2"	12	5 + 0,5	1,0	16	13	37	112	1	HS 270
260-280	10 1/4"-11"	12	5 + 0,5	1,0	16	13	37	116	1	HS 280

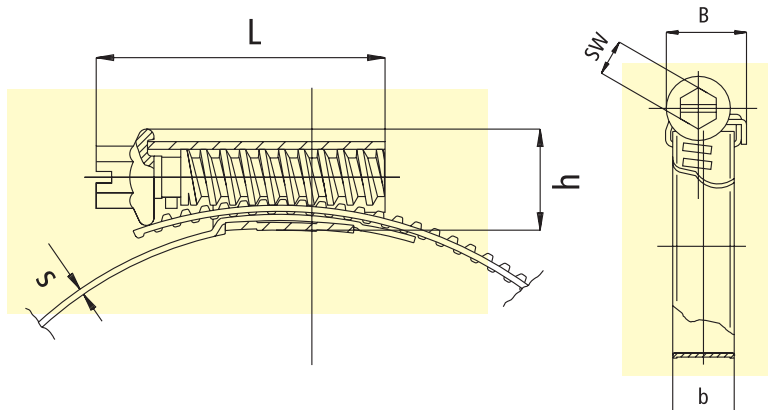

Hochleistungs-Schlauchschellen

DIN 3017 aus Edelstahl W5

- Schneckengewindeschelle aus Edelstahl W5
- Optimale Dichtfunktion durch hohe Bandzugkraft – Maximale Überdrehsicherheit
- Schlauchschonend durch gerundete Kanten
- Durchgeprägtes Band
- Schmäleres Gehäuse mit neuer Einhängung, dadurch höhere Anzugs- und Bruchdrehmomente
- Material und Spannbereich auf der Bandinnenseite geprägt
- Schraube 6-kant mit Schlitz
- Optimale Spannkraftverteilung über den gesamten Schlauchdurchmesser
- Bis Größe 90 im Karton, Größe 100 im Plastikbeutel
- **Zur sicheren, schnellen und lösbaren Einbindung von verschiedensten Schläuchen und Armaturen für verschiedenste Medien**

Material	Norm	Medium	Schlüsselweite
W 5	DIN 3017	aggressiv	6-kant SW 7*

Hochleistungs-Schlauchschellen, Band und Schloss Edelstahl W 5

Anzugsdrehmoment

Spannbereich	Zoll	Bandbreite		Bandstärke		B	h	L	St.gew. g	Art.Nr.
		b	max Nm	s	s					
8–12	5/16"–1/2"	8	1,5	0,7	10,5	9,5	17	6	100	HSE 12
8–16	5/16"–5/8"	9	2 + 0,5	0,8	14	14,5	21	11	100	HSE 16
12–20	1/2"–3/4"	9	2 + 0,5	0,8	14	14,5	24	13	100	HSE 20
16–25	5/8"–1"	9	3 + 0,5	0,8	14	14,5	24	14	100	HSE 25
20–32	3/4"–1 1/4"	9	3 + 0,5	0,8	14	14,5	24	15	100	HSE 32
25–40	1"–1 5/8"	9	3 + 0,5	0,8	14	14,5	26	18	50	HSE 40
32–50	1 1/4"–2"	9	3 + 0,5	0,8	14	14,5	26	18	50	HSE 50
40–60	1 5/8"–2 3/8"	9	3 + 0,5	1,0	14	14,5	26	20	25	HSE 60
50–70	2"–2 3/4"	9	3 + 0,5	1,0	14	14,5	26	21	25	HSE 70
60–80	2 3/8"–3 1/8"	9	3 + 0,5	1,0	14	14,5	26	23	25	HSE 80
70–90	2 3/4"–3 1/2"	9	3 + 0,5	1,0	14	14,5	26	25	25	HSE 90
80–100	3 1/8"–4"	9	3 + 0,5	1,0	14	14,5	26	28	10	HSE 100

* HSE12 6-kant SW 6 mm

Spezialschraubendreher sechskant, SW 7, mit Kunststoffgriff

Eigenschaft	Material	St.gew. g	Art.Nr.
starr	Stahl verchromt	89	SR STARR
biegsam	Stahl verchromt	134	SR FLEX.

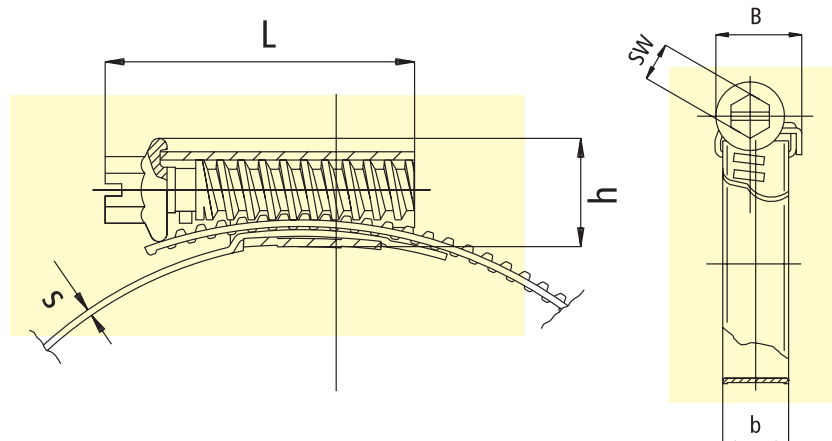

Niederdruck-Presshülsen

- Presshülsen aus geglühtem Stahl, verzinkt und gelb passiviert
- Einfache, schnelle und absolut sichere Schlauchverpressung mittels **LUDECKE**-Hand-Montagegerät SPR 333 bis Größe LPH-23
- Keine Verletzungsgefahr, saubere und unlösbare Verbindung
- **Zum Verpressen verschiedenster Schläuche und Armaturen für verschiedenste Medien**

Max. Betriebsdruck		Material		Medium				
PN 16 bar		Stahl geglüht		verschieden				
Für Schlauch								
Ø Innen	DIN 20018	Wasser	PVC-Gewebe	Mont.gerät	l	d	St.gew. g	Art.Nr.
12,5				SPR 333	17	8,5	3	100 LPH-12,5
13,5			6 x 3	SPR 333	20	9,3	5	100 LPH-13,5
14,5	6 x 3,5			SPR 333	17	10	5	100 LPH-14,5
16			8 x 3	SPR 333	17	11,5	5	100 LPH-16
18	9 x 3,5		10 x 3	SPR 333	20	13,5	7	100 LPH-18
19			12 x 3	SPR 333	20	13,9	9	100 LPH-19
19,5				SPR 333	26	14,5	10	100 LPH-19,5
21				SPR 333	26	14,5	12	100 LPH-21
22				SPR 333	32	17	16	100 LPH-22
23		13 x 3		SPR 333	32	17	18	100 LPH-23
25	13 x 5				32	17	19	100 LPH-25
28	15 x 6				32	20,5	22	100 LPH-28
30,5		19 x 4			33	24,3	24	100 LPH-30
33	19 x 6				35	24,8	40	100 LPH-33
38		25 x 4,5			35	28	47	25 LPH-38
41	25 x 7				40	30	64	25 LPH-41

Für höhere Betriebsdrücke empfehlen wir hydraulische Verpressung mit gedrehten Stahl-Presshülsen Typ PH (© Katalogseite 219) oder auf Anfrage.



Hand-Montagegerät für Niederdruck-Presshülsen

- Handhebelpresse zur einfachen und sicheren Selbstmontage von Niederdruck-Schläuchen der Nennweiten 3-20 mm
- **Sauber:** Einwandfreie Verpressung von Armatur, Schlauch und Presshülse durch 6 Druckbacken, die zentrisch zur Mitte pressen und somit die Hülse gleichmäßig verformen
- **Preisgünstig:** Erhebliche Montagezeitverkürzung durch einfache, sichere Arbeitsabläufe
- **Sicher:** Besserer Halt als bei herkömmlichen Schlauchbefestigungen
- **Elegant:** Keine Verletzungsgefahr durch überstehende Schrauben
- Mit zwei Backensätzen für Pressbereich 3-10 mm und 10-20 mm,
- **Flexibel: Für den mobilen Einsatz**

Für Schlauch					
SLW	Schlauch A.D.	passende LPH	z.B. für Armatur	St.gew. kg	Art.Nr.
3-20 mm	10-22 mm	LPH 12,5-23	Pneumatik-Verschr., ES-Kupplungen	12,2	SPR-333

